

Omslagen VERON en VERON-afdelingen

uit *Geschiedenis van de Nederlandstalige
radio-, televisie- en elektronictijdschriften*



Omslagen VERON en VERON-afdelingen

uit Geschiedenis van de Nederlandstalige radio-, televisie- en elektronictijdschriften

Deze omslagen vindt u ook in: **Omslagen van de Nederlandstalige radio-, televisie- en elektronictijdschriften**. Via de onderstaande links zijn steeds de meest recente versies van beide publicaties beschikbaar:

Nederlandse Vereniging voor de Historie van de Radio: <http://www.nvhr.nl>

(ga naar: „bibliotheek“, dan bij „schrijver“ invoeren: „Willems“)

Koninklijke Bibliotheek Den Haag: <http://www.kb.nl>

(ga naar „catalogus“, zoek naar: „Herm Willems“)

Inhoud

VERON	2
VERON A01, afdeling Alkmaar	4
VERON A02, afdeling Amstelveen	5
VERON A03, afdeling Amersfoort.....	6
VERON A04, afdeling Amsterdam.....	10
VERON A05, afdeling Apeldoorn	11
VERON A07, afdeling Breda	12
VERON A08, afdeling Centrum	13
VERON A11, afdeling Z.O. Drenthe	14
VERON A12, afdeling Dordrecht.....	15
VERON A14, afdeling Friesland-Noord.....	16
VERON A15, afdeling ‘t Gooi	17
VERON A18, afdeling Den Haag.....	18
VERON A20, afdeling Kennemerland	19
VERON A23, afdeling Den Helder	24
VERON A25, afdeling ‘s Hertogenbosch	25
VERON A27, afdeling De Kanaalstreek	26
VERON A28, afdeling Leiden en Omgeving	27
VERON A29, afdeling Nieuwegein.....	28
VERON A32, afdeling Meppel.....	29
VERON A33, Noord- en Zuid-Beveland en Radioclub ‘de Bevelanden’	30
VERON A34, afdeling Noord Oost Veluwe	31
VERON A37, afdeling Rotterdam	32
VERON A38, afdeling Exp. Telecommunicatie Groep Drienerlo	33
VERON A40, afdeling Twente	34
VERON A41, afdeling IJsselmeerpolder / Flevopolder.....	35
VERON A44, afdeling Walcheren	36
VERON A46, afdeling Zaanstreek	37
VERON A47, afdeling Zeeuws-Vlaanderen.....	38
VERON A51, afdeling Bergen op Zoom	39
VERON A52, afdeling Hoeksche Waard	40
VERON A53, afdeling Helmond	41
VERON A55, afdeling Vlissingen.....	42
VERON A56, afdeling Waterland.....	43
VERON A57, afdeling Schagen	44
VERON A58, afdeling Rotterdam Zuid.....	45
VERON A60, afdeling Hunsingo	46
VERON A62, afdeling De Friese Meren	47
VERON A63, afdeling De Friese Wouden	49
VERON A64, afdeling Zoetermeer	50
VERON A66, afdeling Woerden.....	51
Ontwikkelingen van de afdelingen	52
Overzichtskaart VERON-afdelingen	54

VERON

<29AA> **VERON Mededelingen** - december 1945 (slechts één nummer verschenen)

Redactie-commissie: Hofwijkstraat 57, Voorburg

Verschijnt:

Soort/Subtitel: Orgaan der Vereeniging voor Experimenteel Radio Onderzoek in Nederland

Bijzonderheden:

Beschikbaar voor onderzoek:

Uitvoering:

In het weekend van 20/21 oktober 1945 kwamen bestuurders van de voormalige NVVR, VUKA, NVIR en NVRA bijeen te Hilversum om te komen tot de oprichting van een "nieuwe groote radio vereeniging". Deze vereniging kreeg de naam: Vereeniging voor Experimenteel Radio Onderzoek in Nederland. In december van dat jaar ziet de eerste (eenmalige) uitgave van de VERON het licht: VERON MEDEDELINGEN. In januari 1946 werd dat opgevolgd door Electron, dat anno nu nog steeds het orgaan van de VERON is.

Onderwerp in dit nummer:

Ware Eensgezindheid / Onze doelstelling / Onze richtlijnen / Een korte beschouwing over enkele technische problemen, waarmede wij in de naaste toekomst in aanraking zullen komen /

Aanmeldingen voor het Lidmaatschap der V. E. R. O. N. / De contributie / WHO is WHO? / De Redactie vraagt ... / Radio in bezettingstijd / Steunt de VERON! / Lijst van afdeulings-secretarissen.



VERON

<29B> **ELECTRON** - januari 1946 t/m heden

Redactie-commissie: Hofwijkstraat 57, Voorburg

Verschijnt: 12x per jaar

Soort/Subtitel: Officieel orgaan van de Vereeniging voor Experimenteel Radio Onderzoek in Nederland

Bijzonderheden:

Beschikbaar voor onderzoek:

Uitvoering:

In het eerste nummer van het Electron (1946) lezen we:

Vóór U ligt het eerste nummer van het officieele orgaan van de V.E.R.O.N. Het blad, dat beoogt een getrouwe weerspiegeling te zijn van wat er in de vereeniging in alle geledingen omgaat. Moge het een getuigenis worden van een bloeiend vereenigingsleven!

Dit gaat niet vanzelf, het vergt offers. We zijn dan ook al begonnen een voor velen groot offer te vragen, nl. een contributie van f 10. - per jaar.

De subtitel veranderde in de loop van tijd naar “Maandblad voor de Nederlandse Radioamateur”

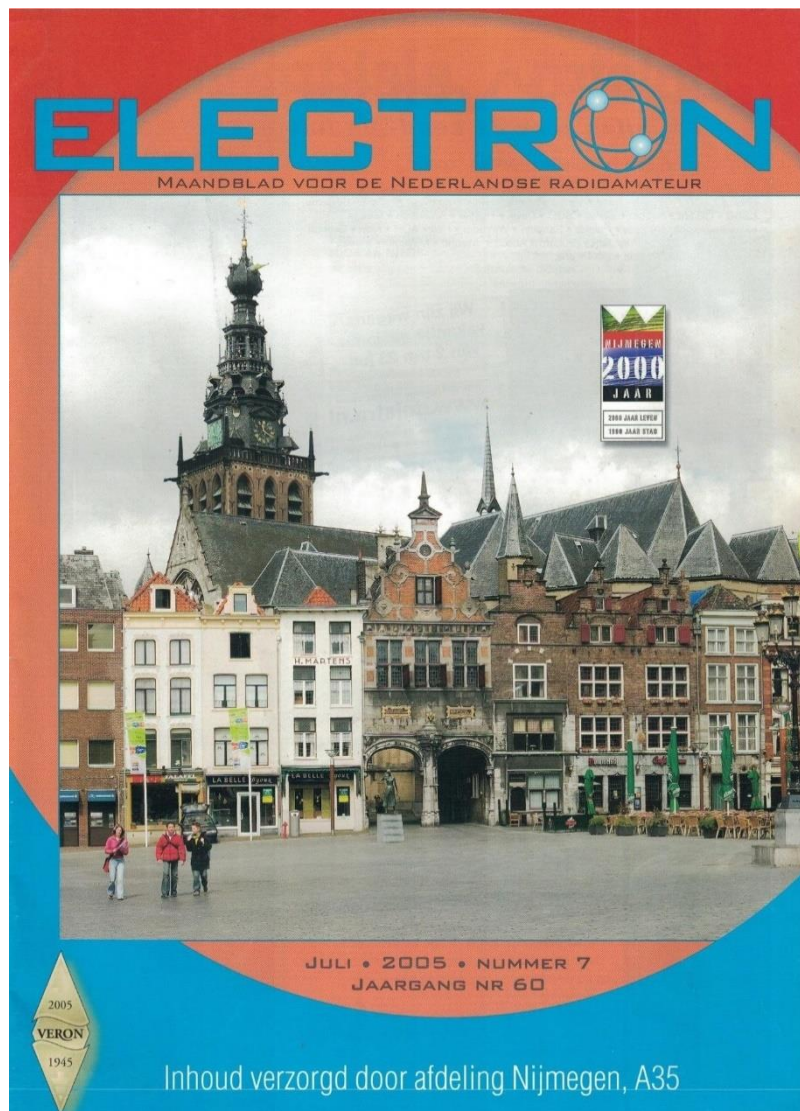

VERON A01, afdeling Alkmaar

<V10 > **HAM-NIEUWS** ca. 1977 {2005, 2007, 2019} t/m heden

Uitgave:

Redactie: Gert van Westerlaak

Verschijnt:

Soort/Subtitel: Info van de VERON afdeling 01 Alkmaar

Bijzonderheden: 2000 t/m 2023: digitaal beschikbaar op de site van afdeling A01

Uitvoering: c.a. 18 blz.

Beschikbaar voor onderzoek: 2005: januari, 2007: mei, 2019: september

Met ingang van het januarinummer van 2005 verscheen dit blad alleen nog maar digitaal. In dat nummer blikt voorzitter Fred van Welij terug. Aanvankelijk werd HAM-NIEUWS, dat voorheen EVA Nieuws (Elektronica Vereniging Alkmaar) heette, door de leden gedistribueerd, later gebeurde dat per post. Voordeel van de digitale variant is dat de afbeeldingen nu in kleur kunnen worden opgenomen, zo schrijft hij.

In januari 2005 schrijft Piet de Winter over zijn jeugdherinneringen. Als 14-jarige jongen, luisterend op een middengolfradio, hoorde hij een zendpiraat die volgens hem in de buurt moest zitten. Hij sprong meteen op zijn fiets, gewapend met een transistorradio met ferrietantenne als peilontvanger. Al gauw meende hij op het Brabantse platteland het huis te hebben aangetroffen waar de zender zich zou moeten bevinden. Omdat die meteen uit de lucht ging op het moment dat hij aanbelde wist hij dat hij beet had. De bewoner ontving hem gastvrij en toonde hem zijn apparatuur. Bij het afscheid kreeg hij zelfs nog een boek met bouwbeschrijvingen van diverse zenders mee naar huis.

Ook is er nog een onderhoudend verhaal van Piet van Schagen, met de door hem bedachte Anneke van der Ploegh in de hoofdrol. Later heeft hij de verhalen over haar gebundeld in een aparte uitgave.

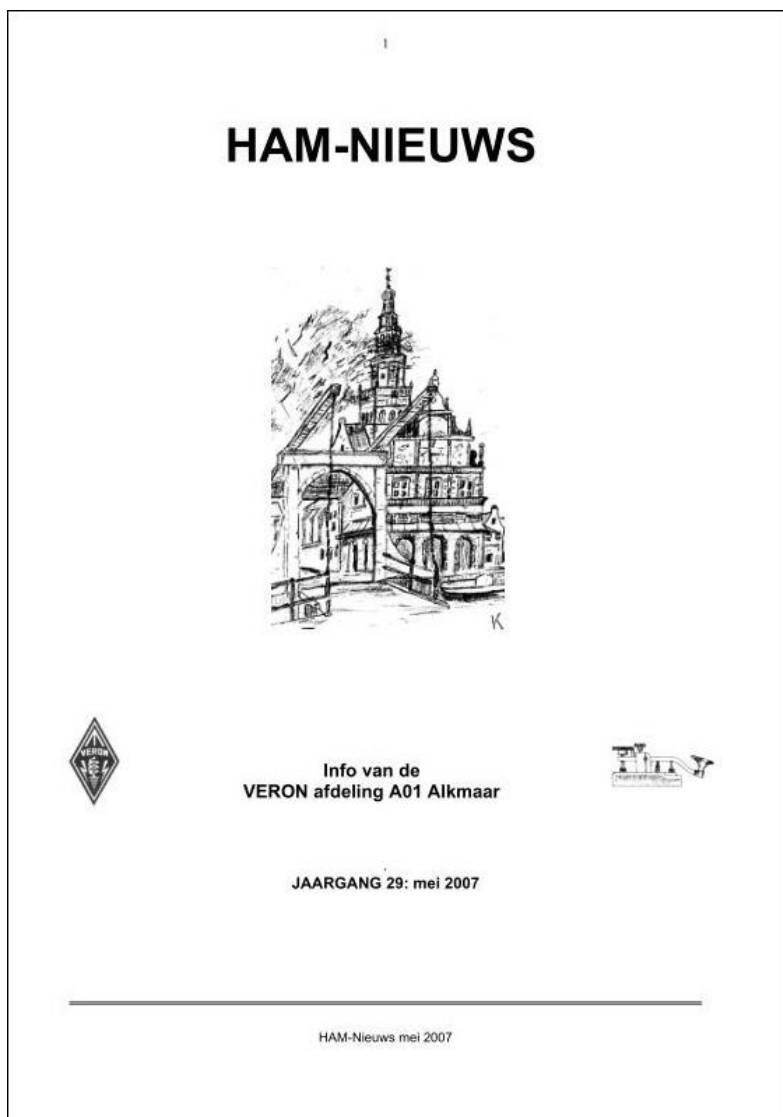

VERON A02, afdeling Amstelveen

<V1> **Amstelstraler** ca 1979 t/m {2002} 2019

Uitgave:

Redactie: Wim van Berkom, Geert Paulides

Versijnt: 4x per jaar

Soort/Subtitel: Mededelingenblad van de VERON afdeling Amstelveen

Bijzonderheden: Ook als pdf beschikbaar op de site van de afdeling

Beschikbaar voor onderzoek: 2002 mrt, jun, sep, dec, 2018: juni, 2019: mei

Uitvoering: c.a. 12 blz.

In het voorwoord van het eerste nummer van 2002 staat de mededeling dat er een nieuwe drukker is, en dat het blad is vernieuwd. In het decembernummer staat een opmerkelijk artikel over een kristalontvanger waarin het kristal vervangen werd door een low current LED ook staat er in dat naast de Amstelstraler ook nog een nieuwsbrief zal verschijnen, die zal worden uitgereikt op elke bijeenkomst. Daarin worden "...actuele berichten opgenomen die oud nieuws worden als gewacht wordt op de kwartaaluitgave."

Interessant is het over twee nummers verdeelde artikel (september-december 2002) getiteld "De eerste transatlantische telegraafkabel". Dit project werd op 28 juli 1866 voltooid, nadat bij een vorige poging de kabel gebroken was. Het bleek dat een metalen omhulling van de kabel minder goed voldeed omdat die werd aangetast door de galvaniserende werking van het zeewater. De oplossing werd gevonden door de mantel van de kabel van hennep te maken!

In 2002 staat de legendarische beamtetrode 807 op het omslag.

Vanaf 2017 werd het steeds problematischer om voldoende materiaal bijeen te brengen en met nog één aflevering in 2018 is na 40 jaar het doek definitief gevallen.



VERON A03, afdeling Amersfoort

<V8> GAGELNIEUWS - oktober 1973 {1992} t/m november 2002

Uitgave: VERON afdeling Centrum A08, later ook van Amersfoort A03
Redactie: PA0JSU
Verschijnt: 10x per jaar
Soort/Subtitel: Officieel mededelingenblad van de afdelingen Amersfoort en Centrum
Bijzonderheden: Als pdf beschikbaar op VERON A03
Beschikbaar voor onderzoek: 1973: oktober t/m december, 1976: april
Uitvoering: c.a. 4 a 5 blz.

Afdeling centrum omvat de stad Utrecht en de omliggende steden en dorpen. In het eerste nummer staat dat er in 1973 ongeveer 180 leden waren. Dat nummer werd voorafgegaan door een aantal stencils. In het eerste GAGELNIEUWS schrijft PA0JSU dat het blad "geboren is uit geldgebrek". De portokosten voor de stencils waren namelijk relatief hoog, maar men had ontdekt dat de PTT de mogelijkheid bood om periodieken te versturen voor ongeveer één derde van de prijs. Dat werd het startsein voor GAGELNIEUWS. De adressen van de ontvangers werden in die eerste jaren soms met pen, en soms met de schrijfmachine op het omslag aangebracht. De postzegel werd daar dan naast geplakt. Die manier van adresseren moet heel wat tijd hebben gekost.

Met ingang van januari 1974 werd dit blad eveneens het orgaan van de afdeling Amersfoort [A03]. Dat duurde drie jaar. M.i.v. januari 1977 kreeg afdeling Amersfoort een eigen blad: <V18A > Officieel mededelingenblad van de afdeling Amersfoort.

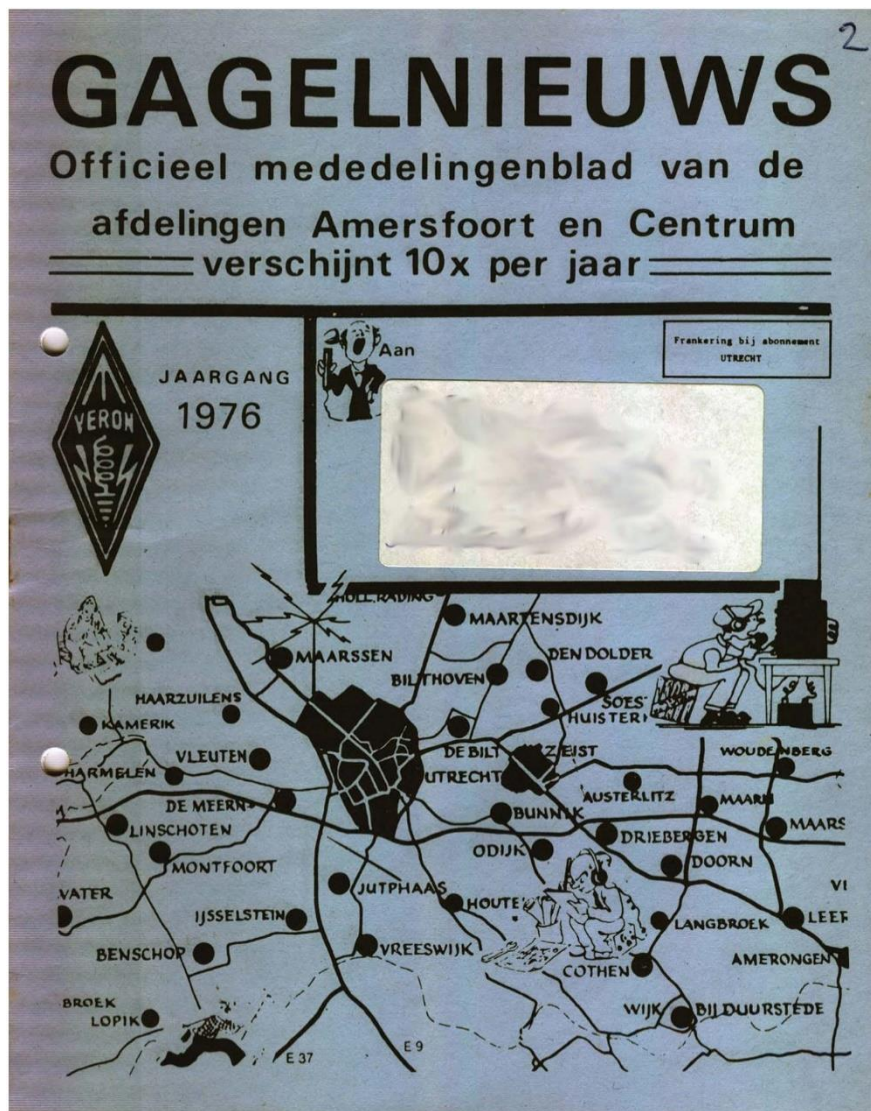

VERON A03, afdeling Amersfoort

<V23A> **Officieel mededelingenblad van de afdeling Amersfoort** - januari 1977 t/m december 1983

Uitgave:

Redactie: Hans Moorhoff en anderen

Verschijnt: 10x per jaar

Soort/Subtitel:

Bijzonderheden: Ook als pdf beschikbaar op de site van de afdeling

Beschikbaar voor onderzoek: <V16A> 1977: nr1, 1978: nr8

Uitvoering: c.a. 21 x 15 cm

Het eerste nummer van Officieel mededelingenblad van de afdeling Amersfoort verschijnt in januari 1977. De redactie was voornemens geen technische artikelen te publiceren, het blad zou "... een zuiver mededelingenblad worden voor (en door) de leden van de afdeling Amersfoort." Begin 1982 was de oplage 410 exemplaren.

Al gauw werd afgeweken van het concept "zuiver mededelingenblad", want in het decemnummer van 1978 staat een nabeschuiving van een lezing over slow scan tv. En later, in het januarinummer van 1987, staat deel 5 van de serie "De geschiedenis van de radio".

De eerste nummers werden op een offset rotatiedrukkers gedrukt bij Arthur Dekkers PA3BRN) uit Voorthuizen. Later werden de nummers gestencild.

Officieel mededelingenblad van de afdeling Amersfoort

3e Jaargang 1979

Verschijnt 10x per jaar

AAN:

Port betaald
AMERSFOORT

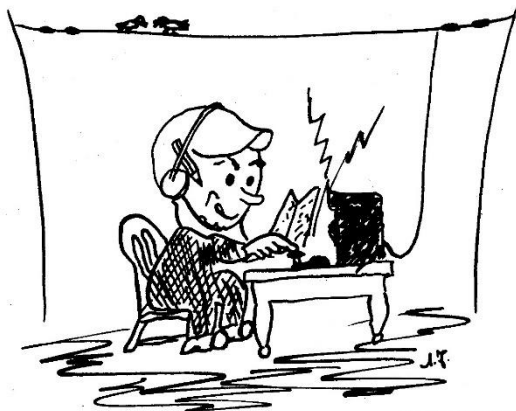
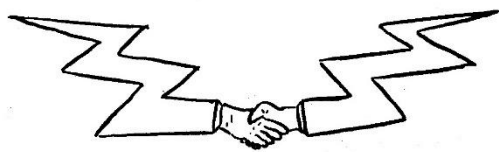

Afzender: Secretariaat VERON afd. Amersfoort
J.M. Moorhoff, PA0HML,
Lindenlaan 4,
3831 XP Leusden.

VERENIGING VOOR EXPERIMENTEEL RADIO ONDERZOEK IN NEDERLAND
NETHERLANDS SECTION OF THE I. A. E. U.
Gedrukt bij Koninklijk Besluit d.d. 29 april 1947, no. 38

VERON A03, afdeling Amersfoort

<V23B > "t Geruis januari 1984 t/m {2024} heden

Uitgave:

Redactie: Jan van Dalum, PE1JHU

Verschijnt: 10x per jaar

Soort/Subtitel:

Bijzonderheden: Ook als pdf beschikbaar op de site van de afdeling

Beschikbaar voor onderzoek:

Uitvoering: c.a. 12 blz., A5

In januari 1984 werd de naam gewijzigd in "t Geruis. In het januarinummer uit 1987 staat dat de oplage destijds gedaald was tot 360 stuks. Het vouw- en netwerk van het blad werd destijds gedaan door Cor v.d. Wetering PA3COM), met hulp van zijn gezin.

In 2000 werden er nog maar 4 nummers uitgegeven het jaar daarop kwam er nog maar 1 nummer uit met de stukken voor de huishoudelijke vergadering van de afdeling.

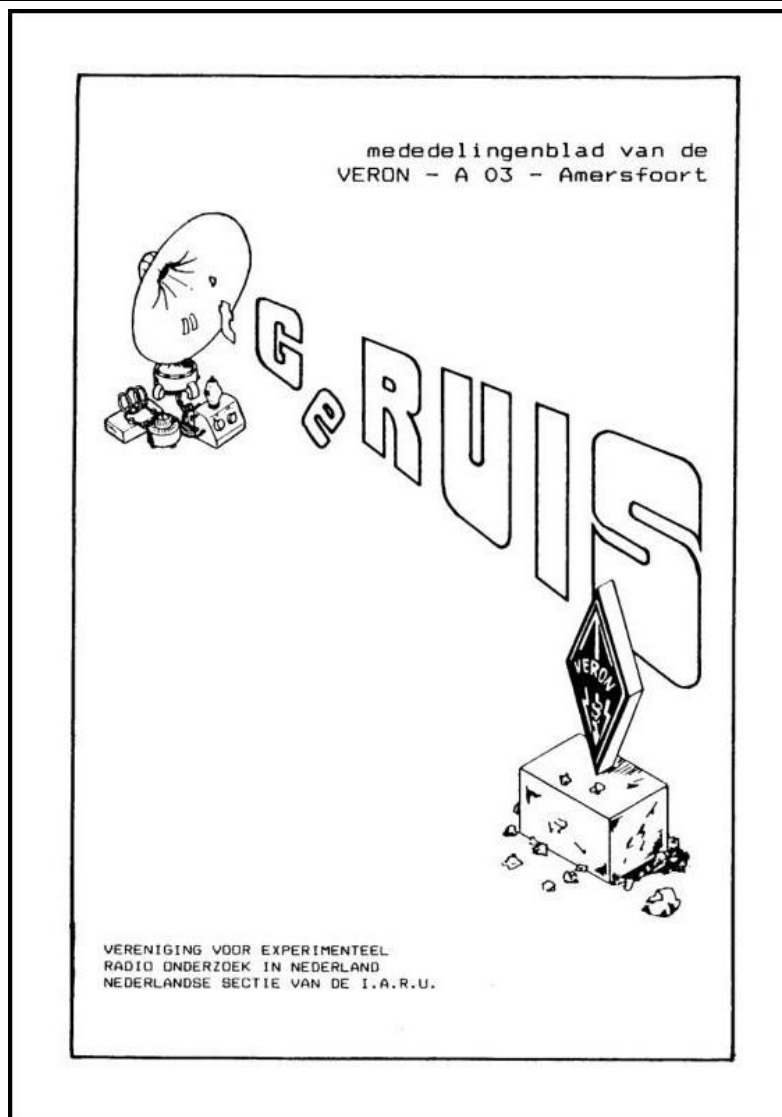

VERON A03, afdeling Amersfoort

Nieuwsflits – december 1999 tot heden

Uitgave:

Redactie: Frank van Hamersveld

Verschijnt: 10x per jaar

Soort/Subtitel:

Bijzonderheden:

Beschikbaar voor onderzoek: December 1999 t/m heden

Uitvoering: tekst als pdf-formaat

Vanaf december 1999 werd het contact met de leden onderhouden met een nieuwsflits als tekstfile via de mail. In 2011 werd deze ook als tekst en bewerkte pdf-file uitgegeven.

Vaste onderwerpen zijn afdelingsavonden, vossenjachten, VERON-afdelingscompetitie, de VAM (VERON-A03 Activiteiten op de Maandagavond) en QSL-kaarten.



nieuwsflits

VERON-A03-Amersfoort - nummer 117 - september 2011

Beste amateur,

Hierbij Nieuwsflits # 117 voor het eerst als bijlage met de aankondiging van de afdelingsbijeenkomst van 9 september en andere activiteiten. Het is de bedoeling dat in de toekomst hier extra informatie in wordt geplaatst, bijvoorbeeld verslagen van activiteiten, zelfbouw, schema's, enz.

Zie ook voor de laatste afdelingsinformatie: <http://a03.veron.nl>.

Met vriendelijke groet,

Gert van Loo (PA2LO), afdelingssecretaris

AFDELINGSBIJEENKOMSTEN

SEPTEMBER – onderling QSO en vakantielichtbeelden
Vrijdag 9 september is er onderling QSO en gelegenheid voor het vertonen van vakantielichtbeelden.

Het adres voor de afdelingsbijeenkomst is: Sporthal Zielhorst (Trompetstraat 3, Amersfoort; vlakbij de bibliotheek van Zielhorst en het station Schothorst). Aanvang 20.00 uur, zaal open vanaf 19.30 uur.



OKTOBER – lezing

Vrijdag 14 oktober is er een lezing over EMC en hoe gaan wij hiermee om door Jan Janssen (PA0JMG)

VOSSENJACHT

In september is er geen vossenjacht.

Rob (PA0KEL), Henny en Rient (PA3GXP), vossenjachtcommissie Amersfoort

SCOUTS ZOEKEN ZENDAMATEUR(S)

Op 15 en 16 oktober is het weer JOTA. Scouting Mondriaan in Amersfoort wil graag meedoen met dit evenement. Het is voor de groep de eerste keer en is daarom naarstig op zoek naar hulp. Concreet is er behoefte aan zowel zend-amateurs die tijdens het evenement aanwezig kunnen zijn als aan materiaal en apparatuur, omdat onze afdeling al eerder een verzoek ontving voor ondersteuning voor een andere scoutinggroep, is er maar beperkt verenigingsmateriaal beschikbaar.

VERON A04, afdeling Amsterdam

Convo

Uitgave:

Redactie:

Verschijnt: 1 x per jaar

Soort/Subtitel:

Bijzonderheden: Jaaroverzicht, in 2015 een nieuw ontwerp, laatste versie 2021

Beschikbaar voor onderzoek: 2004 t/m 2021

Uitvoering: digitaal

Inhoud van de convo's is een jaarlijkse uitgave met een Jaaroverzicht van door de afdeling verschillende activiteiten die georganiseerd zijn, waaronder een velddag en een radiostation tijdens SAIL en jaarverslag van de afdeling.

Convo 2005

Voorwoord van de voorzitter

Beste radiovrienden van de VERON afdeling Amsterdam.

Dit jaar geen voorwoord van de voorzitter.

Er zijn geen schokkende dingen gebeurd. Wel wil ik memoreren dat zo'n 2 maanden geleden ons lid Erik Fokken PA3ADA is overleden. Wij wensen de nabestaanden veel sterkte toe.

Joep Steeneken, PA2JST

Voorzitter VERON afdeling Amsterdam

Concept-agenda voor de jaarvergadering van donderdag 13 januari 2005 ziet er als volgt uit:

1. Opening en mededelingen om 20.00 uur.
2. Ingekomen stukken.
3. Notulen d.d. 08 januari 2004. (zie elders in deze convocatie)
4. Verslagen secretaris, penningmeester en kascontrolecommissie.
5. Verkiezing afdelingsbestuur. (rooster van aftreden zie elders in de convocatie)
6. Verkiezing kascontrolecommissie.
7. Vaststelling van de begroting 2005.
PAUZE met gratis consumptie (10 minuten)
8. De verenigingszender PI4RCA.
9. De bestuursvoornemens.
- 9a. Sail 2005.
- 9b. Velddag 2005.
10. VR-voorstellen. (schriftelijk indienen tot aan start punt 8 van de vergadering)
11. Rondvraag.
12. Vaststellen datum volgende vergadering. (donderdag 09 januari 2006)
13. Sluiting door de voorzitter.

Notulen huishoudelijke vergadering 08 januari 2004

Aanwezig waren 13 leden inclusief 3 bestuursleden.

1. Opening:

PA2JST opent om 20.05 uur de vergadering, en heet iedereen welkom en de beste wensen voor de gezondheid en het radiogebied. De voorzitter staat even stil bij het overlijden van Erik Luyten, PA0ERI.

VERON A05, afdeling Apeldoorn

APD Nieuws

Uitgave:

Redactie: Hans Boon, PA2HBN

Verschijnt: 10x per jaar

Soort/Subtitel: Bulletin van: VERON, afdeling 05 Apeldoorn

Bijzonderheden: Ook als pdf beschikbaar op de site van de afdeling

Beschikbaar voor onderzoek: 2012 (1,2,3); 2013 (1); 2014 (1)

Uitvoering: c.a. 12 blz.

Tot 2015 had de afdeling een afdelingsconvo. Met het verschijnen van een nieuwe website, is hiermee gestopt.

In 2012 nr. 3 zien we in inhoud vermeld staan dat het blad dit keer gevuld wordt met: Agenda, Verslag HHV 2012 en convocatie.

In 2013 bestaat de afdeling 75 jaar en dat wordt gevierd met een BBQ.

In 2014 vinden we een paar zelfbouwprojecten.

Op de site wordt gewag gemaakt van de Onthulling Kootwijk Monument 5 mei 2023

Jan-Willem Udo (PA0JWU) is de initiatiefnemer van de crowdfundingactie die heeft geresulteerd in het realiseren van het nieuwe monument.

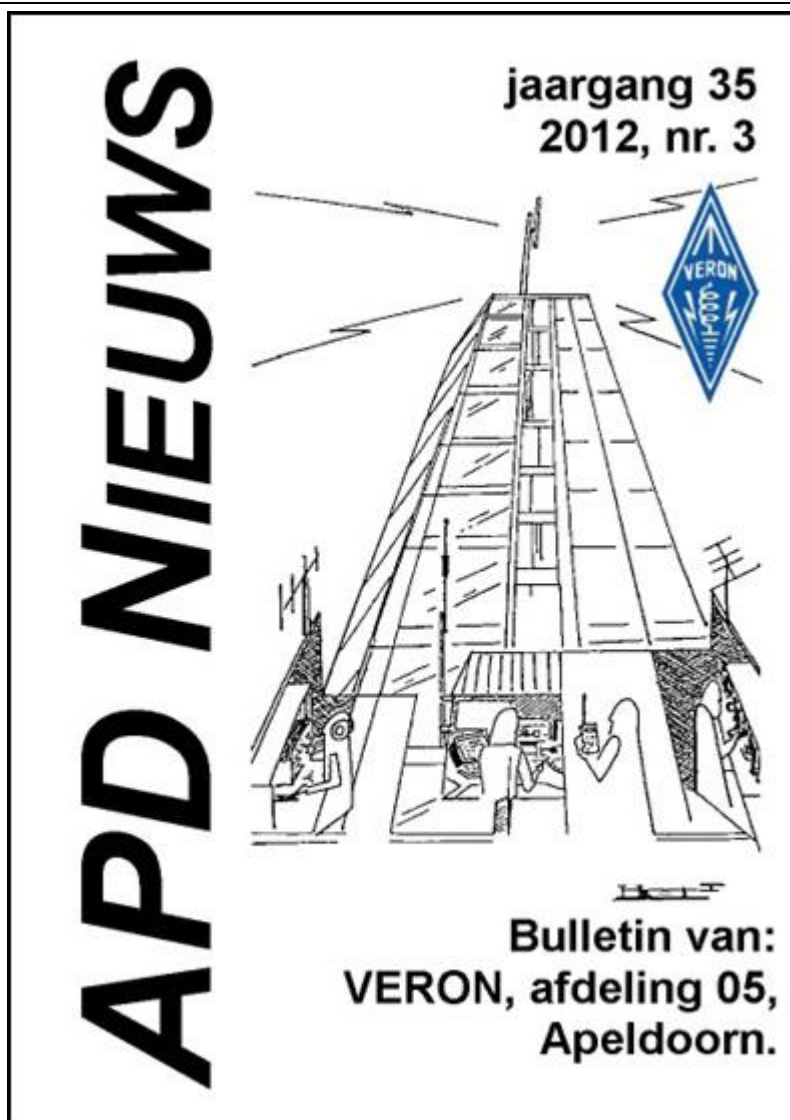

VERON A07, afdeling Breda

<V10> **De Sleutel** - onbekend {2000-2001} t/m onbekend

Uitgave:

Redactie: Leo Snoeren

Verschijnt: 4x per jaar

Soort/Subtitel:

Bijzonderheden:

Beschikbaar voor onderzoek: 2000: 1 t/m 4, 2001: 1 t/m 4

Uitvoering: c.a. 14 blz., c.a. 21 x 15 cm

Tot en met 1999 verscheen dit blad nog 10 keer per jaar, maar met ingang van het jaar 2000 werd dit teruggebracht naar 4 keer per jaar. De oplage werd wél groter en ging van 250 naar 300.

In het nummer 2000/2 een artikel uit Marinade, een periodiek van de Marine Radio Amateur Club getiteld: „De radiobuis komt terug“. Jens Foerster promoveerde op een microvacuümbuis met een doorsnede van 4 micron en een hoogte van 2 micron die hij ontwikkelde aan de TU Delft. De auteur merkt op dat hiermee een ouderwetse buizenradio kan worden nagebouwd.

In 2000/3 (foutief genummerd als 4) vinden we zowaar weer eens een schema van een signaalzoeker, maar een variant die signalen tussen 1 Hz en 48 MHz kunnen via een luidsprekertje hoorbaar maakt.

Het nummer 2001/2 heeft een verslag van een excursie naar de zender van de Wereldomroep in Zeewolde.

En in het nummer 2001/4 een alarmerend bericht: „Ramp voor de kortegolf radio“. De Nuon was voornemens proeven met datatransmissie via het elektriciteitsnet te gaan doen. De auteur waarschuwt dat dit tot gevolg kan hebben dat het maken van verbindingen via de korte golf wel eens tot het verleden kan gaan behoren!



VERON A08, afdeling Centrum

<V8> GAGELNIEUWS - oktober 1973 {1992} t/m november 2002

Uitgave:

Redactie: J. P. Stolp (PA0JSU)

Verschijnt: 10x per jaar

Soort/Subtitel: Officieel mededelingenblad van de VERON afdeling Centrum

Bijzonderheden:

Beschikbaar voor onderzoek: 1973: oktober t/m december, 1976: april

Uitvoering:

Afdeling centrum omvat de stad Utrecht en de omliggende steden en dorpen. In het eerste nummer staat dat er in 1973 ongeveer 180 leden waren. Dat nummer werd voorafgegaan door een aantal stencils. In het eerste GAGELNIEUWS schrijft PA0JSU dat het blad "geboren is uit geldgebrek". De portokosten voor de stencils waren namelijk relatief hoog, maar men had ontdekt dat de PTT de mogelijkheid bood om periodieken te versturen voor ongeveer één derde van de prijs. Dat werd het startsein voor GAGELNIEUWS. De adressen van de ontvangers werden in die eerste jaren soms met pen, en soms met de schrijfmachine op het omslag aangebracht. De postzegel werd daar dan naast geplakt. Die manier van adresseren moet heel wat tijd hebben gekost.

Met ingang van januari 1974 werd dit blad eveneens het orgaan van de afdeling Amersfoort [A03]. Dat duurde drie jaar. M.i.v. januari 1977 kreeg afdeling Amersfoort een eigen blad: <V18A> Officieel mededelingenblad van de afdeling Amersfoort. Hierna ging de VERON a08 zelfstandig door met het Gagelnieuws t/m 2002.

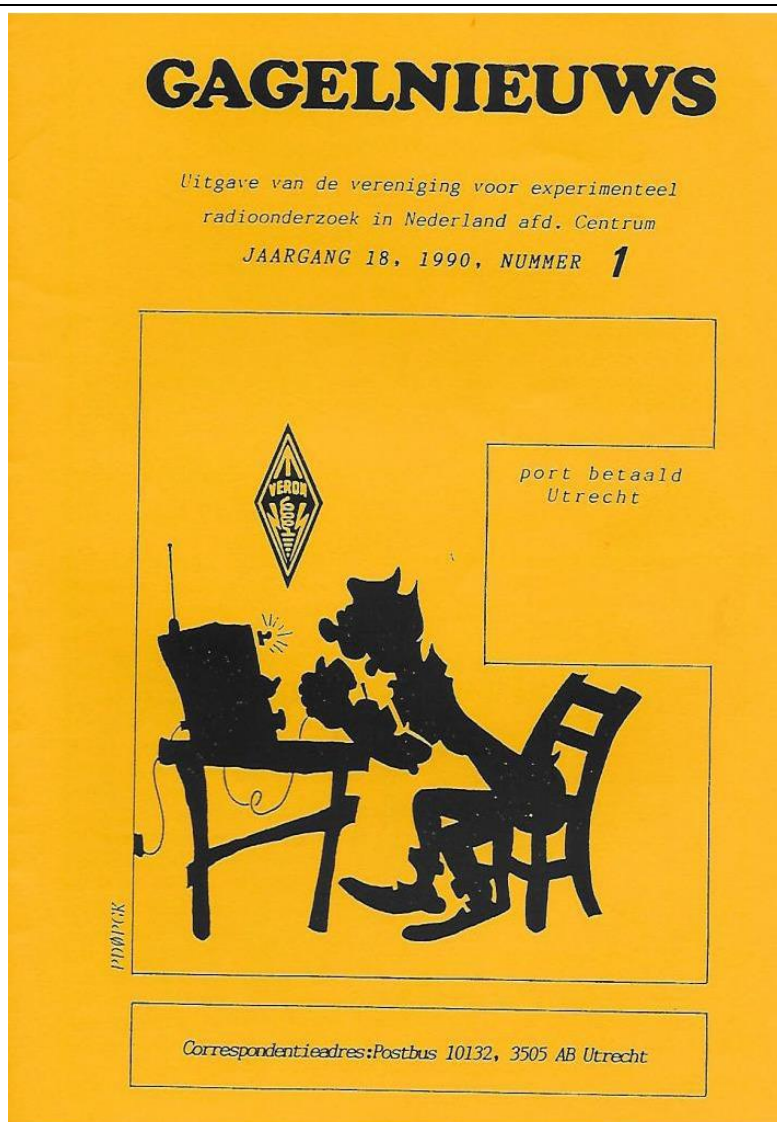

VERON A11, afdeling Z.O. Drenthe

<V40> **Z-Oo-D-tje** - c.a.1978 t/m mei/juni 2018

Uitgave:

Redactie:

Verschijnt: Twee maandelijks

Soort/Subtitel:

Bijzonderheden:

Beschikbaar voor onderzoek: 1917 - 5 nummers (digitaal als Nieuwsbrief)

Uitvoering:

Het tijdschriftje met deze merkwaardige naam (een afkorting gebaseerd op Zuid Oost Drenthe) is het clubblad voor de VERON-leden in Zuid-Oost Drenthe. Vanzelfsprekend bevat het blad gedetailleerde informatie en beschrijvingen over de in de regio georganiseerde activiteiten. Maar de lezers werden ook geïnformeerd over geboortes en overlijdens binnen de vereniging. Daarnaast waren er artikeltjes met een technische strekking. Een financiële bijdrage voor de productiekosten van het blad werd geleverd door lokale snackbars, slaggers e.d.

De redactie haalde wel eens grapjes uit, b.v. de kaft omgekeerd aanbrengen, of de coverafbeelding op zijn kop zetten. Dat gebeurde “om te kijken of het blad wel gelezen werd!”

Rond 1978 verscheen het eerste nummer, dat nog gestencild was. In maart/april 2017 verscheen het laatste papieren exemplaar. Daarna werd het blad alleen nog als pdf naar de leden gemaïld. Dat was niet van lange duur, het mei/juninummer 2018 was het laatste nummer.

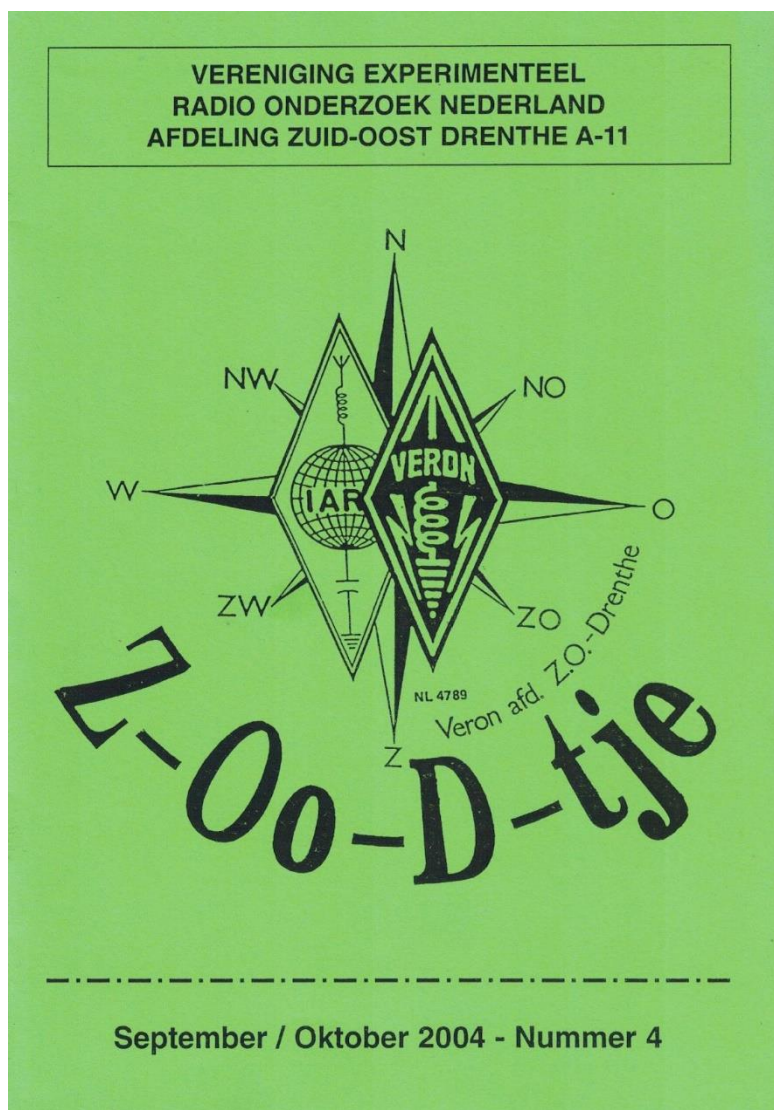

VERON A12, afdeling Dordrecht

Info-VAD

Uitgave:

Redactie:

René Plug (PA3ECL) en Rob de Wit (PA3BXR)

Verschijnt:

1x per kwartaal

Soort/Subtitel:

Bijzonderheden:

Beschikbaar voor onderzoek: 1987, nr. 2

Uitvoering: formaat A5

Het nummer begint met Info VAD waarin staat dat er een speciale middag en avond voor de luisteramateurs en nieuwe leden en worden de deelnemers aan de C-cursus gefeliciteerd met het behaalde resultaat.

De afdeling heeft een collectief tijdschriften abonnement.

In september starten de cursus van de opleiding voor radiozendamateur C en de morsecursus bij voldoende belangstelling. Ook in de nummer aandacht voor de zelfbouw en is er een speciale rubriek voor de luisteramateur.

De leden worden de laatste jaren via een Nieuwsbrief, waarvoor men zich in kan schrijven, op de hoogte gehouden van het wel en wee van de afdeling.

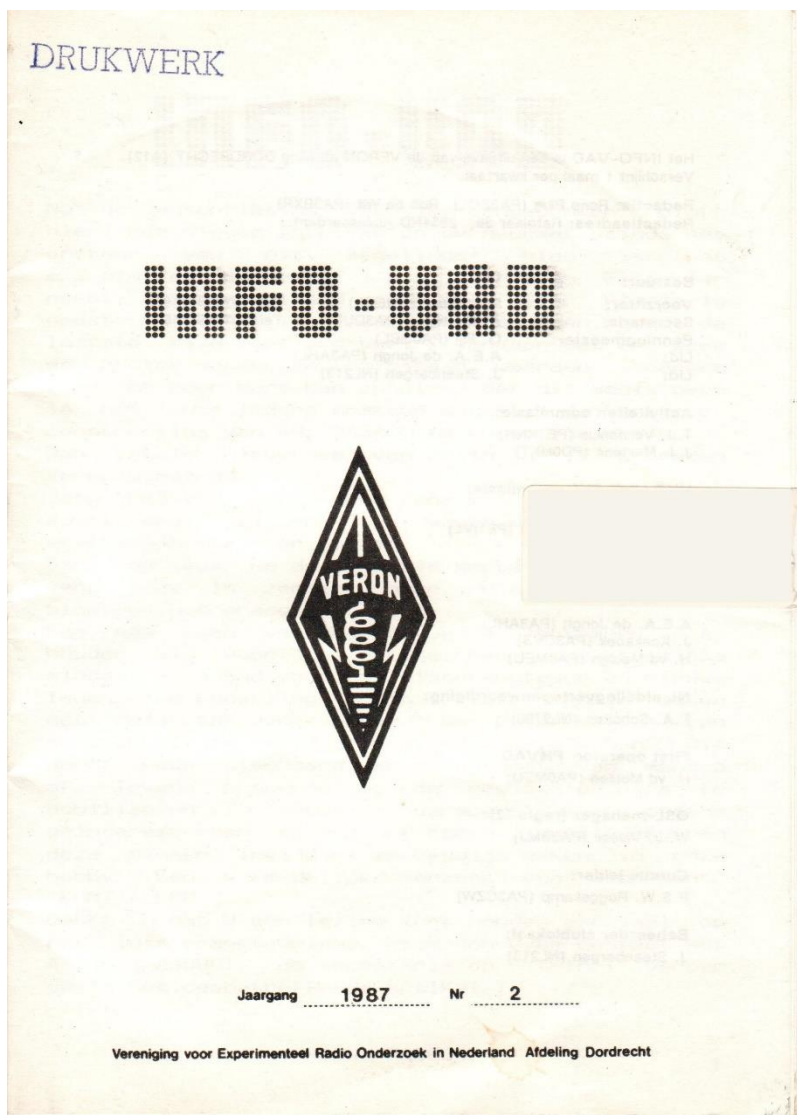

VERON A14, afdeling Friesland-Noord

<V6> CQ-FRIESLAND-NOORD - 1976 t/m heden

Uitgave:

Redactie: T. Pitstra – PA2IP

Verschijnt: 10x per jaar – 5x op papier en 5x als pdf

Soort/Subtitel: Maandblad voor de leden van de afdeling 14

Bijzonderheden:

Beschikbaar voor onderzoek: 48^e jaargang – februari en april 2024

Uitvoering:

In het februari nummer de uitnodiging voor de huishoudelijke vergadering van de afdeling. Na de pauze vertelt Henk PA3CLL over zijn ervaringen met het ombouwen van een SWR tot een frequentie onafhankelijke Watt meter. Verder in dit nummer de agenda, contestkalender; tussenuitslag van de afdelingscompetitie; een technisch artikel; Verslag, foto's en uitslag Friese Elfsteden contest 2023; te koop en de uitslag van de Kerstpuzzel. Verder veel reclame ook van niet amateur gerelateerde aard.

In het april weer de vaste rubrieken en reclames met speciale aandacht voor 75 jaar NATO en de Radiomarkt Tytsjerk 2024.

Op de omslag van het januari nummer 2024 van de 48^e jaargang op de site staat "een ieder een voorspoedig 2024". Naast de omslag op de site staan er een reeks titels (links) die eerder in CQ-Friesland zijn verschenen, zoals:

Antenne techniek door Marten, PA3BNT / Antennes, Tuners, Baluns, enz. door Henk, PA3CLL / DXCC op TWEE door René, PE1L / De verzameling van: Molle, PDoNZP (SK) / 60 jaar VERON - Terugblikken / Folkert, NL-692.



VERON A15, afdeling 't Gooi

<V9> **Gooi Praet** - ca 1982 t/m {1992} onbekend

Uitgave:

Redactie: Jan Burgemeester, Bart Helderma, Michiel Hoeksel

Verschijnt: 4x per jaar

Soort/Subtitel: Programma informatie VERON afd. 't Gooi

Bijzonderheden:

Beschikbaar voor onderzoek: 1985, nr. 16, 1992, nr. 53

Uitvoering: c.a. 12-16 blz., c.a. 21 x 15 cm

Op de omslagen van de beschikbare bladen is geen datum te vinden. Maar uit de artikelen valt op te maken in welk jaar ze zijn verschenen. Het nummer uit 1985 wordt met één nietje bij elkaar gehouden, maar in 1992 zijn dat er twee geworden. Uit laatstgenoemd blad blijkt dat de afdeling A15 destijds ongeveer 320 leden had.

In het nummer uit 1985 staat de oproep: "Laat eens wat van je horen." Op de tweewekelijks clubavonden in Hilversum kwamen destijds maar heel weinig mensen. De redactie wilde graag weten waar dat aan lag, en wat daaraan gedaan kon worden. Dus was er een oproep aan de lezers om het bijgevoegd vragenformulier in te vullen.

In het blad uit 1992 onder het kopje "Silent Key" een stukje over Philip Tulleners, een overleden amateur van het eerste uur. In 1930 haalde hij zijn machtiging, en twee jaar later publiceerde hij een artikel in Radio Expres over zijn Tulleners-schakeling. Deze schakeling kon „luie kristallen“ weer tot leven wekken. PA0PT sleep overigens zijn kristallen nog met de hand in die jaren.

Per nummer waren er 4 a 6 pagina vullende advertenties.

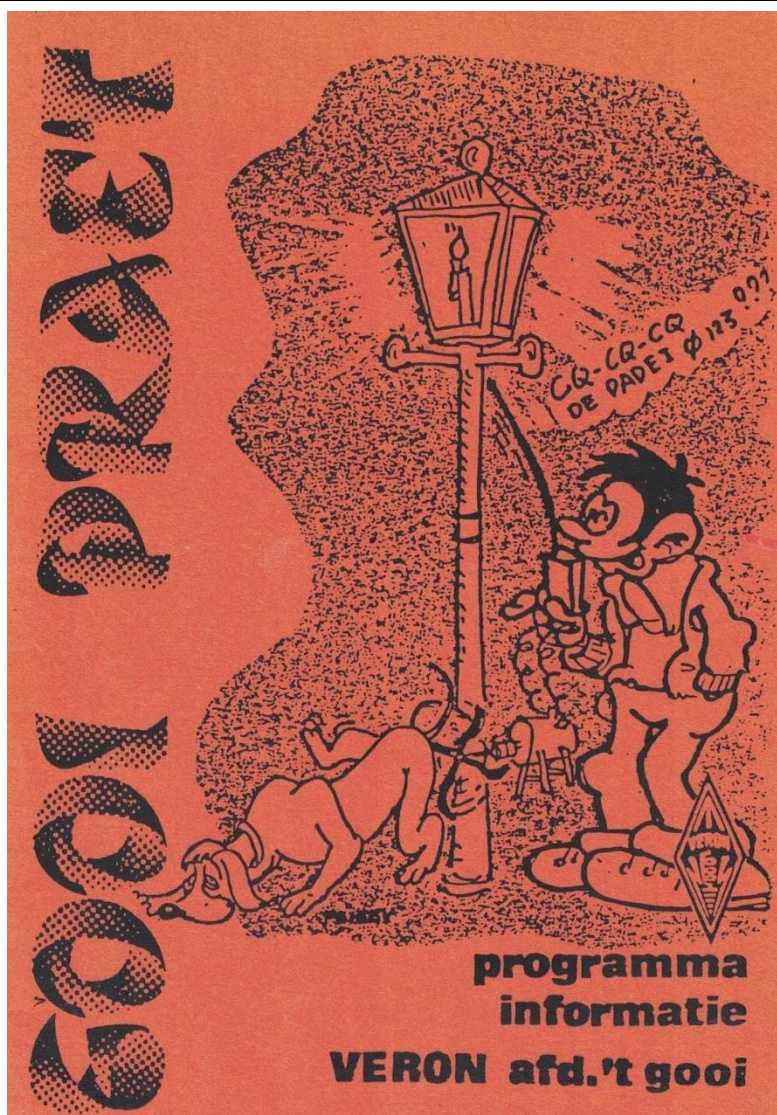

VERON A18, afdeling Den Haag

GV VERON 's Gravenhage

Uitgave:

Redactie:

Verschijnt: Op onregelmatige basis

Soort/Subtitel:

Bijzonderheden:

Beschikbaar voor onderzoek: augustus 2021 / januari 2024

Uitvoering: email

Bij de tiende en tevens laatste nieuwsbrief van 2014. Met daarin opgenomen de jaarlijkse Convo van de afdeling. We blikken in deze nieuwsbrief terug op het afgelopen verenigingsjaar en er is een leuk artikel van de hand van René van der Zwan, PD2RKG.

Hierin o.a.:

- In november kwam het langverwachte moment. PI4GV kwam met ATV in de lucht en was te zien op de ATV-omzetter in Zoetermeer.
- Mededelingen voor het verenigingsjaar 2015.
- De agenda voor 2015.
- De nieuwsbrief

Het bestuur streeft er naar om vier nieuwsbrieven uit te brengen. Van belang is dat de leden hun e-mailadres aan het bestuur doorgeven. De gegevens worden vertrouwelijk behandeld en niet aan derden doorgegeven. Dan ontvang je ook de Convo via de mail.

	
	Nieuwsbrief nr. 10 december 2014
<p>Als u deze nieuwsbrief niet meer wil ontvangen via e-mail, stuur dan een e-mail naar verondenhaag@gmail.com met als mededeling: <i>nieuwsbrief, afmelden</i>.</p> <p>Als u deze nieuwsbrief nog niet via e-mail ontvangt, stuur dan een e-mail naar verondenhaag@gmail.com met als mededeling: <i>nieuwsbrief, aanmelden</i>.</p> <p>Website: www.veroncv.nl</p> <p> FOLLOW US ON twitter</p> <p> Find us on Facebook</p> 	 <p>bij de tiende en tevens laatste nieuwsbrief van 2014. Met daarin opgenomen de jaarlijkse Convo van de afdeling. We blikken in deze nieuwsbrief terug op het afgelopen verenigingsjaar en er is een leuk artikel van de hand van René van der Zwan, PD2RKG. O ja, en noteer alvast in je agenda voordat je deze nieuwsbrief gaat lezen: 28 december 2014 oliebolleparty en 3 januari 2015 nieuwjaarsreceptie! Veel leesplezier gewenst!</p> <p>Even snel door 2014 heen</p>  <p>Aan het eind van het jaar 2014 kijken we terug naar het afgelopen verenigingsjaar. Het begon met een gezellige nieuwjaarsreceptie op zaterdagmiddag 4 januari. De, ongeveer 60, bezoekers vermaakten zich onder het genot van een drankje en een hapje. Er was genoeg om een weeshuis te voeden en het ging op. De voorzitter, Wim, PA2WJZ, hield een speech. Wat een spreker is die man. De collectepot zat daarna behoorlijk vol.</p> <p>De huishoudelijke vergadering verliep vlekkeloos. De woensdagavonden werden redelijk tot druk bezocht. Er was genoeg te doen, lezingen, activiteit, metingen en nog meer. Nieuwsgierig? Kom naar de huishoudelijke vergadering op woensdag 21 januari 2015.</p> <p>3 JANUARI 2015 NIEUWJAARSRECEPTIE 16:00 - 19:00 UUR</p>

VERON A20, afdeling Kennemerland

<V12A> **Hot Lines** – c.a. 1976 {1980/1} t/m ca 2005

Uitgave:

Redactie:

Verschijnt: 5x per jaar

Soort/Subtitel:

Bijzonderheden: Oplage 500

Beschikbaar voor onderzoek: nummer 6 - 1980/81

Uitvoering:

Van Hot Lines was slechts een slechte kopie van het omslag van nummer 6 1980/81 beschikbaar. Daarop een afbeelding van de „shack“ van een amateur. Verder de vermelding dat de oplage toen 500 stuks was.

Een bijzonder nummer van de HOT LINES - Op de laatste jaarvergadering kwam de vraag naar voren: wat wordt er gedaan voor de nieuwe leden in de afdeling? Hoe raak je van alles op de hoogte? Het simpelste antwoord op die vraag is door de voorzitter gegeven: doe twee jaar actief mee en je wéét het! Want er gebeurt heel wat in de afdeling: In diverse verspreide groepjes, op wekelijkse lesavonden, wordt opleiding gegeven voor het A-, C- en het D-examen. Het zorgen voor de QSL-kaarten is een zwaarwichtig werk voor enkelen geworden. Diverse leden zijn regelmatig bezig met het samenstellen en verspreiden van de HOT LINES. Anderen (of weer dezelfde) organiseren vossejachten - eventueel zelfs te water -, een velddag of een expeditie. Het bestuur staat bijna continu als één man achter onze belangen. En dan zijn er ook nog amateurs in de lucht, op diverse banden, luister daar naar! Waarom dan toch deze extra dikke HOT LINES? Voor de nieuwelingen, die hun geduld niet kunnen bewaren; voor de pas-gelicenseerden om gespecialiseerde activiteiten te gaan ontplooiën; voor de gespecialiseerden om hun blik te verruimen. Voor allemaal omdat onze afdeling 35 jaar bestaat. Veel plezier in de hobby toegewenst!

Bob Caron, PEOBCC, Hillegom, april 1980

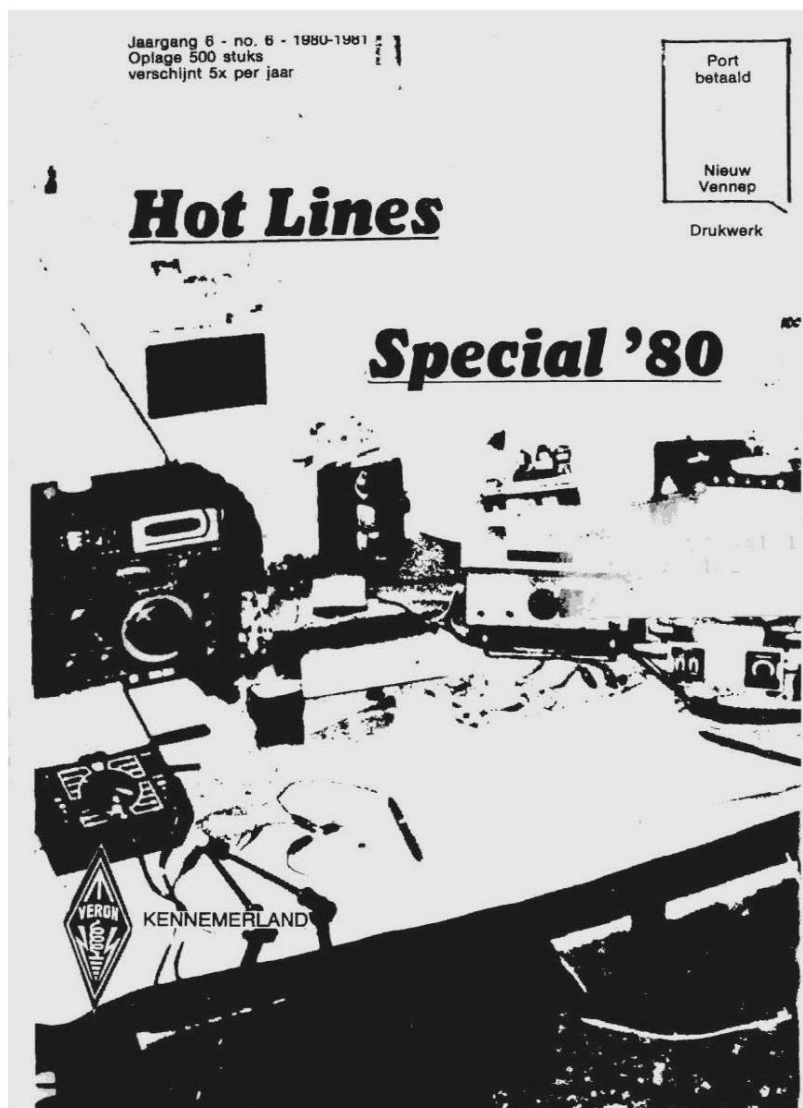

VERON A20, afdeling Kennemerland

<V12B> **Hot Lines Magazine** - 2005 t/m ca 2013

Uitgave:

Redactie: Jos Kuipers

Verschijnt: 5x per jaar

Soort/Subtitel: Officieel mededelingenblad van de VERON afdeling Kennemerland

Bijzonderheden:

Beschikbaar voor onderzoek:

Uitvoering:

In 2005 (de naam is inmiddels gewijzigd in Hot Lines Magazine) wordt de lezer gevraagd het mailadres door te geven. Verder de opmerking dat de papieren versie voorlopig nog blijft bestaan, naast de pdf-versie. Wel wordt de lezer medegedeeld dat de pdf-versie mooier is, omdat daarin kleurenfoto's geplaatst worden.

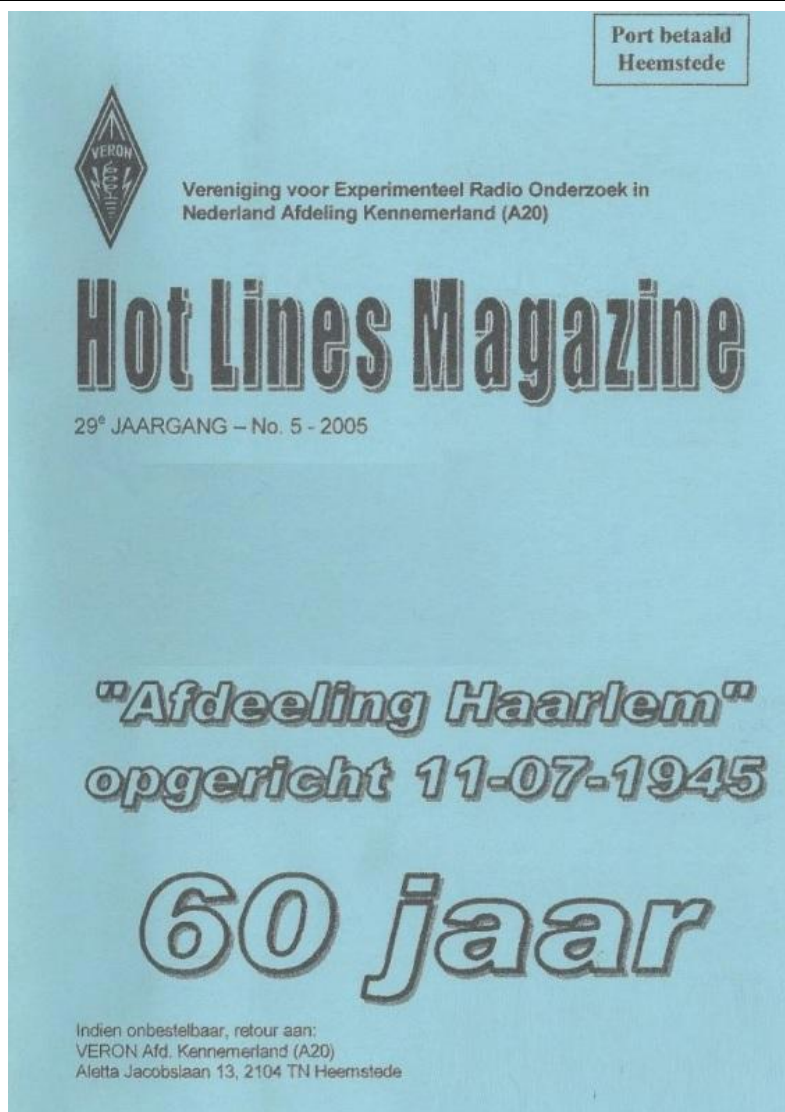

VERON A20, afdeling Kennemerland

Hot Lines Magazine extra

Uitgave:

Redactie:

Verschijnt: Speciale editie

Soort/Subtitel:

Bijzonderheden:

Beschikbaar voor onderzoek: digitaal

Uitvoering:

In juli 2020 verscheen er éénmalig een Hot Lines Magazine extra. Dat was een jubileumnummer ter gelegenheid van het 75-jarig bestaan van de VERON afdeling A20.

In dit blad wordt stilgestaan dat 75 jaar geleden, op 11 juli 1945, de afdeling in hotel "de Leeuwerik" te Haarlem werd opgericht. Dit was dus nog voor de oprichting van de landelijke VERON die later dat jaar in Hilversum plaats vond.

Onderwerpen die in dit blad worden beschreven: het amateurisme van voor de oorlog / de Tweede Wereldoorlog waar opvallend veel zendamateurs deelnamen aan het verzet, waarvan sommige het leven lieten / De oprichting van de afdeling en de afdeling door de jaren heen, aangevuld met 12 pagina's met foto's door de jaren heen.

Door de coronacrisis was het niet mogelijk om fysiek iets feestelijks te organiseren. Om toch nog wat activiteiten te ontplooiën was het voor iedereen, na aanvraag, mogelijk met de speciale call PI75KML in de lucht te komen.



VERON A20, afdeling Kennemerland

<Q20> **RCK RADIO CLUB KENNEMERLAND** - 1966? {2003} t/m onbekend

Uitgave: Radio Club Kennemerland, IJmuiden
Redactie: Wim Wagemans, Dirk Gnodde, Hans Delfsma
Verschijnt:
Soort/Subtitel: Vereniging voor zendamateurs en aanverwanten in de IJmond en Kennemerland
Beschikbaar voor onderzoek: 2003: april
Uitvoering: Aanvankelijk op papier, later in pdf-formaat

De Radio Club Kennemerland werd opgericht op 14 november 1966. Het beschikbare blad begint met een verslag van een brand in het houten (!) clubgebouw. Die was veroorzaakt door een defecte ventilator in het toilet. Omdat de melding op 1 april kwam dacht de voorzitter aanvankelijk nog aan een grap.

Verder is er nog een artikel met adviezen betreffende aankopen op radiomarkten. Hij adviseert tevoren goed na te denken wat men nodig heeft, en of het apparaat dat men wil kopen wel kan wat men er mee wil doen, eventueel na ombouw. Hij geeft een lange lijst met de belangrijkste merken en beknopte specificaties daarvan.

Als laatste is er nog een zeer overzichtelijk artikel over computervirussen.

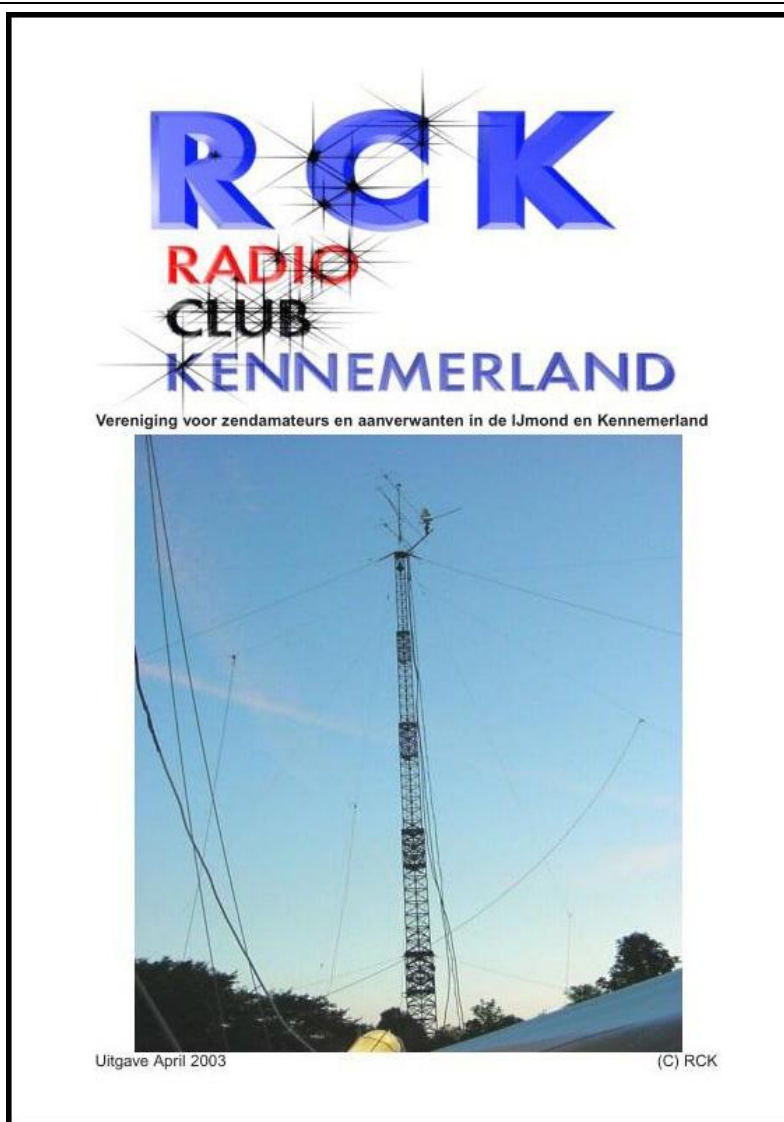

VERON A20, afdeling Kennemerland

<VQ> RCKML Magazine - 2014 t/m 2024

Uitgave: Radio Club Kennemerland IJmuiden en VERON afd. A20, Kennemerland

Redactie:

Verschijnt: Maandelijks

Soort/Subtitel: Verenigingsblad van Radio Club Kennemerland / VERON Kennemerland

Bijzonderheden:

Beschikbaar voor onderzoek: 2023: April, 2024: april

Uitvoering: c.a. 30 blz., pdf-formaat

Aanvankelijk gaf de Radio Club Kennemerland het tijdschrift RCK RADIO CLUB KENNEMERLAND uit. Daarnaast was er ook Hot Lines, later hernoemd als Hot Lines Magazine dat was het orgaan van de VERON, afd. 20 Kennemerland.

Vanaf 2011 zochten beide partijen toenadering tot elkaar. In 2014 resulteerde dat in een nieuw tijdschrift uitgebracht door de RCK en de VERON samen. In het voorwoord, van beide beschikbare nummers, onder de kop „Van de voorzitters“ richten zowel de voorzitter van de RCK als die van de VERON het woord tot de lezers.

In het aprilnummer uit 2023 stelt Frans Snoeks, de nieuwe samensteller van het blad, zich voor. Zijn voorganger Wim gebruikte voor de opmaak „...software uit het jaar kruik.“ Met ingang van dit nummer echter werd gebruik gemaakt van het modernere Microsoft Publisher.

Er is een foto van het clublokaal waar PA0JY in het zonnetje werd gezet, hij vierde onlangs zijn 90e verjaardag. Te lezen is dat luisteren naar spraak op de banden in de loop der jaren moeilijker is geworden voor hem. Morse daarentegen kan hij nog prima volgen.



VERON A23, afdeling Den Helder

<V14 > **INDICATOR** - augustus 1966 t/m {mei 1967} onbekend

Uitgave: Uitgave zendamateurs van de VERON afd. den Helder
Redactie: Eerste nummers bij het afdelingsbestuur, 3e nummer bij C.J.N. Fraikin
Verschijnt:
Soort/Subtitel: Het blad voor de Helderse radioamateur
Bijzonderheden:
Beschikbaar voor onderzoek: 1966 (4 nummers); 1967 (3 nummers)
Uitvoering: stencil

Het voorwoord van het eerste nummer begint als volgt: "U zult zich afvragen, waarom nu ineens een Indicator. Wel deze eerste Indicator is ontstaan omdat de omstandigheden dit nodig maakten, n.l. de op een zeer laag pitje sudderende afdelingsactiviteiten!". Belangrijk kenmerk van deze circulaire is dat overal tussen de tekst bijzonder grappige, vaak ook ietwat aandoenlijke tekeningetjes zijn geplaatst.

In het meinummer van 1967 staat een artikel over de vossenjacht. Dat is geïllustreerd met een ouderwets kanon, dat door de raamantenne van een peilontvanger het vuur opent op een zich haastig uit de voeten makende vos. Verder staat in elk nummer een door de lezers op te lossen puzzel genaamd „Hoofd brekens“. Het tweede woord is daarbij „in stukjes gebroken“.

In het eerste nummer lezen we: In 1947 werd op de conferentie in Atlantic City, USA, de SATUS van de radio zendamateur bepaald; Een dienst van zelfontwikkeling, onderlinge gemeenschap en technische onderzoeken, uitgevoerd door amateurs, d.w.z. door behoorlijk bevoegde personen die geïnteresseerd zijn in radiotechniek uitsluitend met een persoonlijk oogmerk en zonder geldelijke interesse.

De advertenties zijn verrassend, omdat deze niet alleen het radioamateurisme raken.

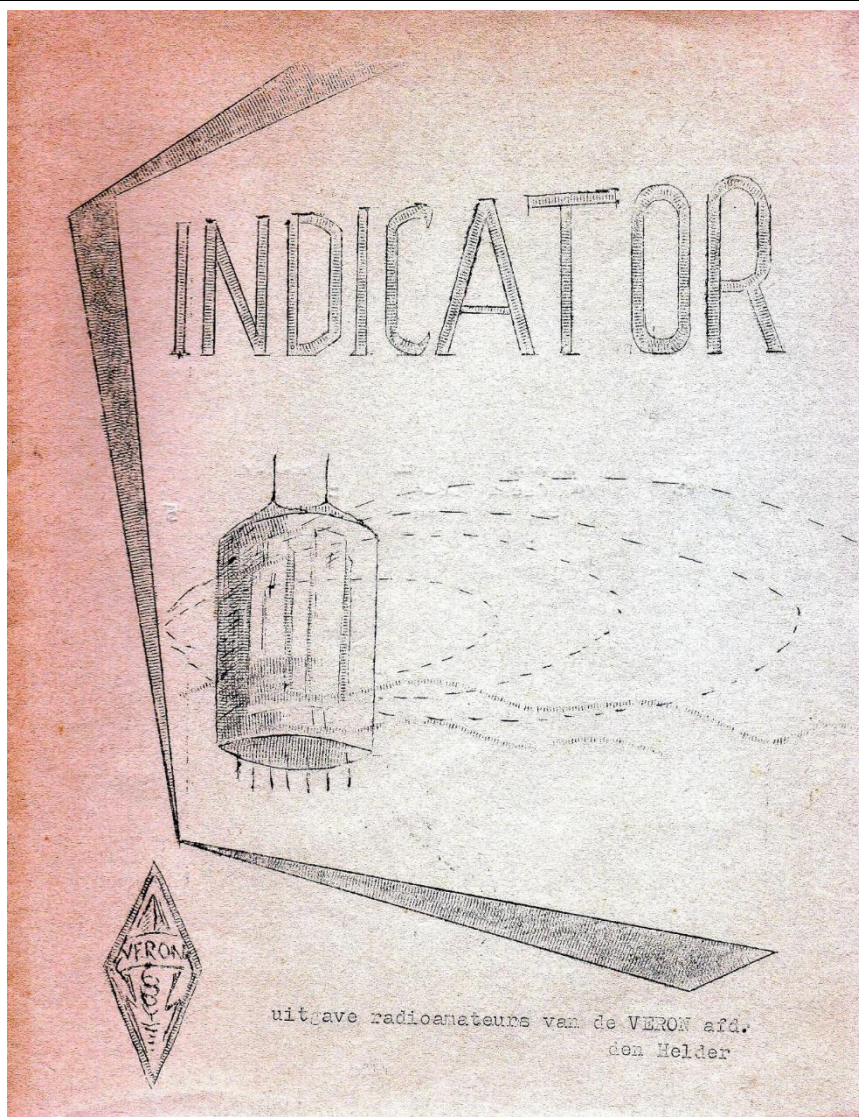

VERON A25, afdeling 's Hertogenbosch

<V2> **Brac Nieuws – Bossche Radio Amateur Club** - ca 1973 t/m 2019

Uitgave:

Redactie:

Verschijnt: 10x per jaar

Soort/Subtitel: Verenigingsblad van de VERON afdeling 's-Hertogenbosch - Convocatie

Bijzonderheden:

Beschikbaar voor onderzoek: 2022 januari-november op QSL-net en losse nummers op internet

Uitvoering: c.a. 7 pag., digitaal

Inhoud oktober 2002:

Van de voorzitter / Verslag huishoudelijke vergadering van 6 september 2002, hierin lezen o.a. dat er een HF en 2 meter antenne op het clubhuis geplaatst is en de vraag wat kan er gedaan worden aan de clubwebsite? / Een artikeltje met als onderwerp "Antennes, hoezo problemen?"/ Een artikeltje overgenomen uit de VARICON, nr: 65, april 1998 over Elektrolytische Condensatoren.

Jaargang 40 nummer 03 maart 2013

BRAC NIEUWS

Verenigingsblad van de Veron afdeling s-Hertogenbosch
Convocatie

De VERON afdeling 's-Hertogenbosch nodigt alle leden hierbij uit tot het bijwonen van de maandelijkse bijeenkomst op **vrijdag 1 maart** in het Sociaal Cultureel Centrum "De Helftheuvel" Helftheuvelpassage 115, 5224 AC 's-Hertogenbosch. Tel:073-6217973

Kijk voor het laatste nieuws op internet!!

www.radioclub.nl

Komende bijeenkomst heeft Chris PE1DZX weer een aardigheidje dat we met elkaar kunnen oplossen.

Chris maakt het "spanne(i)n(d)g" en ziet er wel "licht" in.



Inhoud:

Biz. 2: Landelijke vlooiemarkt.

Biz. 2: De briefing.

Biz. 2: Noteren in de agenda.

Biz. 3: Signaal tracer/Injector

VERON A27, afdeling De Kanaalstreek

<V15> **Kanaalstreek Bulletin** - onbekend {1996, 2010} t/m onbekend

Uitgave:

Redactie: Timon Kruijer, Thomas Tinge

Verschijnt: 2x per jaar

Soort/Subtitel:

Bijzonderheden:

Beschikbaar voor onderzoek: 1996: jan, 2017: winter

Uitvoering:

Een blad voor de VERON-leden in Stadskanaal en omgeving. De vroegere nummers bestonden slechts uit tekst. De latere waren geïllustreerd in kleur, en hadden ook een foto op het omslag. In 1995 werd er gestart met de rubriek: „Het verhaaltje door...“Het was de bedoeling dat daar elke keer een amateur vertelde over de wijze waarop hij zijn hobby beoefende.

In het nummer uit 1996 wordt de bibliotheek onder de aandacht van de leden gebracht. Kennelijk was dat nodig, want de bibliotheek bestond toen al ongeveer drie jaar.

In het voorwoord van het nummer uit 2017 kijkt de voorzitter, Jan van Muijlwijk, terug op het afgelopen jaar. Hij constateert ook dat het aantal radiozendamateurs in ons land daalt. Maar het aantal leden van radio-organisaties daalt nog sneller schrijft hij. En volgens hem komt dat omdat een toenemend aantal mensen ervoor kiest om niet meer bij een club te horen omdat die die clubs met de rug naar de toekomst staan. Er is ook een uitgebreid artikel over HF-voorversterkers. De auteur heeft de voorkeur voor zelfbouw. Daarvan zijn er diverse foto's afgebeeld en een schema. Hij adviseert om te experimenteren met diverse transistoren. Het is dan wel belangrijk erop te letten dat de Hfe zoveel mogelijk gelijk is aan elkaar schrijft hij.

Colofon

Kanaalstreek Bulletin

Het infobulletin van de VERON afdeling 27 - "De Kanaalstreek"

Uitgave : januari 1996

De redactie

Eindredactie : Ruud Rozema (PA3ECZ)

Vormgeving : Harry Hindriks (PE1OXP)

Drukwerk : Theo Postma (PE1OPQ)

Redactieadres : Ruud Rozema (PA3ECZ)
Middenweg 75
9645 BC Veendam
☎ 0598-619797

Het afdelingsbestuur

Voorzitter : Dick Udo (PAoDUO), 0597-541226

Secretaris : Johan Meezen (PE1LAU), 0597-420777
Narcisstraat 3
9675 MA Winschoten

Penningmeester : Theo Postma (PE1OPQ), 0599-512299

Algemeen lid : Jan Hemminga (PE1CZD), 0599-616427

Giro : 3929926, tnv VERON Stadskanaal te Gasselternijveen

Contactpersonen

QSL-manager : Jan Hemminga (PE1CZD), 0599-616427

Certificaat-manager : Ruud Rozema (PA3ECZ), 0598-619797

Materiaalbeheerder : Sieko Freuling (PA3EXB)

Bibliotheek : Wiert Vos (PA3FZH), 0598-614229

Sluitingsdatum april-editie : 15 maart 1996

VERON A28, afdeling Leiden en Omgeving

<V16> LEIDS NIEUWS - 1973 t/m {1980, 1990 nr. 2} onbekend

Uitgave:

Redactie: PEIADA

Verschijnt: c.a. 7x per jaar

Soort/Subtitel: Officieel mededelingenblad van de afdeling Leiden en omstreken

Bijzonderheden:

Beschikbaar voor onderzoek: 1980: nr. 1 t/m 7

Uitvoering: Div. nummers digitaal beschikbaar op de site van A28

Op het omslag van de beschikbare nummers staat een seinsleutel afgebeeld, waardoor meteen duidelijk is met wat voor blad we te maken hebben.

Vroeger kwam het wel vaker voor dat in de buurt zittende radiozendamateurs, herkenbaar aan de in het oog springende antennes, de schuld kregen van alle radio- en televisiestoringen. Dit blad had daar een afdoende oplossing voor. Als de buurman kwam zeggen dat hij je op zijn „stereo“ doorkreeg kon je je zender „mono“ maken met ferroxcube ringkernen van het VERON verkoopbureau.

In het tweede nummer uit 1980 staat het schema van een grappig apparaatje om zelf te bouwen, genaamd „Audio omdraaiert“. De schakeling trekt de inkomende frequentie af van 3 kilohertz. De bedoeling daarvan is om de bovenste zijband te onderdrukken.

Het voorwoord in nummer 5 uit 1980 opent met “Het vorig Leids Nieuws stak wat karig af tegen de voorgaande afleveringen. Oorzaak is (was) bekend. Ook tante Pos(t) stelt nu eenmaal eisen voor wat de uitvoering van een “periodiek” zoals men dit noemt.” Wat daar nu precies heeft plaatsgevonden wordt echter niet duidelijk.

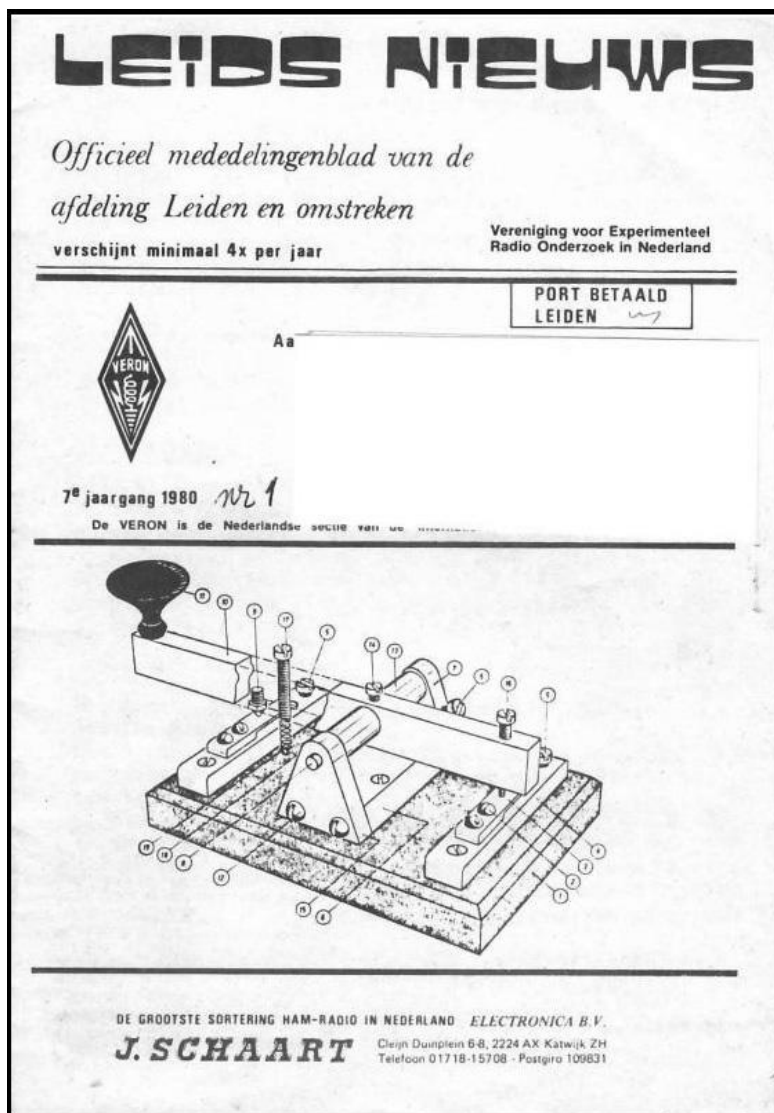

VERON A29, afdeling Nieuwegein

<V11> **Ham News augustus** - 1984 t/m onbekend

Uitgave:

Redactie:

Verschijnt: 4x per jaar

Soort/Subtitel:

Bijzonderheden: 1984 t/m heden digitaal beschikbaar op de site van afdeling A29

Beschikbaar voor onderzoek: 1984: augustus, 2007: mei (digitaal)

Uitvoering:

Bij het doorbladeren vallen twee zaken op: het blad is op een matrixprinter afgedrukt, en in het hele nummer worden consequent alleen maar hoofdletters gebruikt. Daardoor leest het niet prettig. Genoemd printertype werd begin jaren 80 veel gebruikt in combinatie met de toen opkomende „homecomputers“. (De kans is m.i. groot dat voor de samenstelling van dit blad een Commodore 64 werd gebruikt.) De tekst in de advertentie van Radio Gooiland op de laatste bladzijde ziet er heel anders uit, die pagina is waarschijnlijk kant en klaar door de winkel aangeleverd.

Te lezen is dat de komende nummers, voorzien van de namen van de abonnees, klaarliggen tijdens de afdelingsbijeenkomsten. Wanneer men niet aanwezig is zal aan in de buurt wonende leden gevraagd worden het blad bij het afwezige lid te bezorgen. Als dat niet mogelijk is zal „Tante Post“ worden ingeschakeld.

In het blad wordt melding gemaakt van de mogelijkheid om via VIDITEL data van de twee verenigingcomputers binnen te halen. Een vroege vorm van internet!



VERON A32, afdeling Meppel

<V18 > **MeppelBulletin** - onbekend {2009} t/m {2022} onbekend

Uitgave:

Redactie:

Verschijnt:

Soort/Subtitel:

Bijzonderheden: Verspreid per mail, ook digitaal beschikbaar via de site van afdeling A23

Beschikbaar voor onderzoek: 2022, nr. 3610, 3 juli

Uitvoering:

Meppelbulletin bevat voornamelijk verslagen van „rondes“, waaraan men op verschillende manieren kan deelnemen: via de ether (alleen maar luisteren kan ook), via internet of via de telefoon. Op zondagen is er de Meppelronde, en op woensdagen de technische ronde. De coördinatie is in handen van een rondeleider. In het na afloop verschijnende bulletin kan men zien hoeveel mensen er hebben deelgenomen, en tevens wordt er aangekondigd wie de volgende ronde zal gaan leiden. Er zijn ook gestelde vragen en mededelingen m.b.t. vorige rondes opgenomen.

De tekstblokken in dit nummer zijn van elkaar gescheiden door horizontale lijnen. Illustraties zijn er niet.

Meppelbulletin 3610 van zondag 3 juli 2022

03/07/2022 in [Meppelbulletin](#) / door [Redactie](#)

MEPPELBULLETIN Zondag: 03-07-2022 P14MPL Ronde NR:3610

Er waren ingemeld:
op 2 meter 05 stations actief
op luisteren 02 amateurstations ingemeld
telefoon 02 luisteraar(s) ingemeld
internet 15 luisteraar(s) op TeamSpeak

totaal 30 belangstellenden voor de ronde.

Rondeleider: PD0AVE volgende week: PD0AVE
Telefoon: PD0NUE volgende week: PD0NUE
TeamSpeak: PE1MCF volgende week: PE1MCF

Website VERON afdeling Meppel: <http://a32.veron.nl>
Email voor de Meppelronde: meppelronde@veron.nl
Email bestuur afdeling Meppel: a32@veron.nl

Meppelronde op: zondag 12:00uur P13MEP 145,650MHz/82,5Hz
Email inbreng (naar rondeleiders): meppelronde@veron.nl
Telefonische inbreng: PD0NUE: 0513-413127 vervanging door PE1OLS: 0523-615374
TeamSpeak doorgeven door PE1MCF, vervanging wordt in onderling overleg geregeld

Meppelronde BULLETIN LEZEN / ONTVANGEN?
- Het bulletin is te bekijken op: <http://a32.veron.nl>
- Verspreiding per e mail PA0WSO: Mail naar pa0wso@veron.nl met je mailadres.

Voor de e mail bulletin ontvangers zijn er ook regelmatig interessante bijlagen beschikbaar.

HET BESTUUR van de afdeling Meppel
Voorzitter – PD1GS Gert Knipmeijer
Secretaris – vacant
Webmaster – PD5L Edwin Kump
Penningmeester – PE1RQY Lucas Lubbers
Bestuurslid – PA5RJ Roel de Jonge
Lezingen – PA0DFN Dick Fijlstra (geen bestuurslid)

AGENDA Veron (A32) afdeling Meppel:

VERON A33, Noord- en Zuid-Beveland en Radioclub 'de Bevelanden'

<V22> **Luctor et QSO** - 1989 {1991, 1992} t/m onbekend

Uitgave: VERON afd. A33 Noord- en Zuid-Beveland / Radioclub 'de Bevelanden'
Redactie: Henk Hoogsteger, Henk Remijn, Coen Vermare en Wim Visser
Verschijnt: 4x per jaar
Soort/Subtitel: Clubblad van Radioclub de Bevelanden - VERON afd. N.- en Z.Beveland
Bijzonderheden: Relatief weinig advertenties
Beschikbaar voor onderzoek: 1989: 1, 1991: 1, 2, 4, 1992: 1
Uitvoering: c.a. 32 blz., c.a. 21 x 15 cm

Het eerste nummer uit december 1989 begint met: "Ja, eindelijk is het dan zover, een eigen clubblad." De voorzitter vervolgt met de mededeling dat de meeste aandacht uit zal gaan naar zelfbouw: "...want het blijft een belevenis als het zelf in elkaar geprutste apparaat gaat werken."

Verder in dit nummer: "Zo is het gekomen" door PE0HWZ, die daarin zijn belevenissen met radio in zijn jongensjaren beschrijft. Zo had hij o.a. een AMROH zelfbouw bandrecorder aangesloten op de huiskamer-radio die hij stiekem zodanig gemodificeerd had dat hij daarmee kon uitzenden.

In de volgende nummers veel aandacht aan zelfbouw. Ook buiten de hobby om, bv een gong met slechts één ic. Maar er is ook een basiscursus solderen, en het zelf maken van antennes kwam eveneens aan bod.

In nummer 4 uit 1991 een artikel "Heeft de D-machtiging nog zin?" De 27Mc-band heeft een flinke opleving gekregen sinds veel beperkingen aan de gratis MARC opgeheven zijn staat er. De eindconclusie van de auteur is dan ook dat de D-machtiging in de toekomst wel uit zal sterven.

Nadat er meer dan een half jaar geen blad meer is verschenen komt er in juni 1992 eindelijk weer een nummer uit. De redactie verontschuldigde zich dat het blad niet zo dik is als de vorige nummers.



VERON A34, afdeling Noord Oost Veluwe

NOV-nieuws

Uitgave:

Redactie:

Verschijnt:

Soort/Subtitel: Officeel mededelingenblad van de VERON Afdeling Noord Oost Veluwe

Bijzonderheden:

Beschikbaar voor onderzoek: Enkele nummers van de periode 1975 t/m 2000 – Convo 2x per jaar

Uitvoering:

Op internet vonden wij NOV-nieuws 3 van 1975, formaat plm. 19x11 cm, met 18 blz. Hierin: "Komt u ook?" met een uitnodiging voor de jaarvergadering, de beste wensen voor 1976, de rubriek wie helpt mij eraan of eraf en zelfbouw.

In het latere nummer van juni 1981 (zesde jaargang - formaat plm. A5) opent ook met de rubriek "Komt u ook?". Met de aankondiging van de velddag. Ook dit nummer met 22 pagina's is rijkelijk gevuld met zelfbouw.

De nummers zijn t/m 2000 te downloaden van de site van de afdeling.

De laatste jaren geeft de afdeling een Convo uit.



VERON A37, afdeling Rotterdam

<V8> CQ Rotterdam - 1994 {1995, 1998} t/m onbekend

Uitgave:

Redactie: Peter de Blécourt, Jan Feenstra, Feestdans 89, Capelle a/d/ IJssel

Verschijnt: 4x per jaar

Soort/Subtitel:

Bijzonderheden:

Beschikbaar voor onderzoek: 1995: 2, 1998: 2, 3, 4

Uitvoering: c.a. 16 blz., c.a. 21 x 15 cm

In het nummer uit 1995 staat een uitnodiging voor de feestelijke viering van het 50-jarig bestaan van de afdeling A37 op 30 september van dat jaar. Er is ook een artikel dat beknopt de geschiedenis van de VERON behandelt, die in 1995 eveneens een halve eeuw bestond.

In het derde nummer uit 1998 staat een stukje: "DGPS: Nieuwe bedreiging voor de 70 cm band?" De auteur stelt dat de snelle ontwikkeling van DGPS en EGNOS en het WAAS wel eens een stukje van de 70 cm band in een WAAS (Wide Area Augmentation System) kan laten eindigen.

Uit het decembernummer van 1998 blijkt dat CQ-Rotterdam een voorganger had in de vorm van VERON Rotterdam. In 1994 veranderde de naam in CQ-Rotterdam. Verder in dit nummer een beschrijving van het tot stand komen van dit blad. Dat begint met het beoordelen van de ingezonden kopij tot en met de aanbieding van de nummers voor verzending bij het postkantoor in IJsselmonde.

Tenslotte is er nog een uitgebreide, met veel foto's geïllustreerde beschrijving, van de in 1998 gehouden HF-dag van de Rotterdamse afdeling.



VERON A38, afdeling Exp. Telecommunicatie Groep Drienerlo

<QV11A> ETGDaisy - 1976 t/m 2002 / QV11B> ETGD-Bulletin - mei 1979 (1x opl.60)

Uitgave:

Redactie: Ben Gijsen PE1EDK

Verschijnt: 10x per jaar

Soort/Subtitel:

Bijzonderheden: <QV11A> 26 juli 1984 <QV11B> afb. omslag 1 mei 1979

Beschikbaar voor onderzoek: c.a. 8 blz. paginanummers met pen

Uitvoering:

ETGDaisy was een 'officieuze' uitgave (de redactie spreekt van 'blaadje') van de ETGD, afd. 38 van de VERON. De ETGD is de vereniging voor hobby-elektronica en amateurradio voor studenten en medewerkers van de Universiteit Twente. De leden kwamen in een gezellige sfeer bijeen om samen aan allerlei projecten te werken. In het beschikbare nummer een verslag van een onlangs gehouden vossenjacht. Verder ook een verhaal over een velddag. Daar ging nogal wat mis: verschoven spoelkernen in de transverter, haperend gaspitje (voor de koffie) en de benzine van het aggregaat raakte op. Dan werd de nachtrust van de schrijver ook nog eens verstoord door "hoog promillage lieden" die de haringen van zijn tent uittrokken. Niettemin omschreef hij het in juli 1984 als een amusant en leerzaam weekend!

PS – Het afdelingsnummer was al eerder in gebruik bij de VERON afdeling, deze afdeling was in 1946 opgericht en 1955 opgeheven, om later in 1982 weer heropgericht te worden en dan wordt het VERON A57 Schagen.

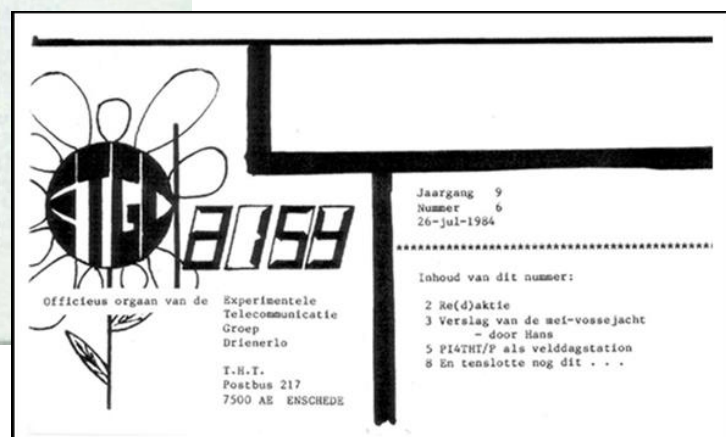
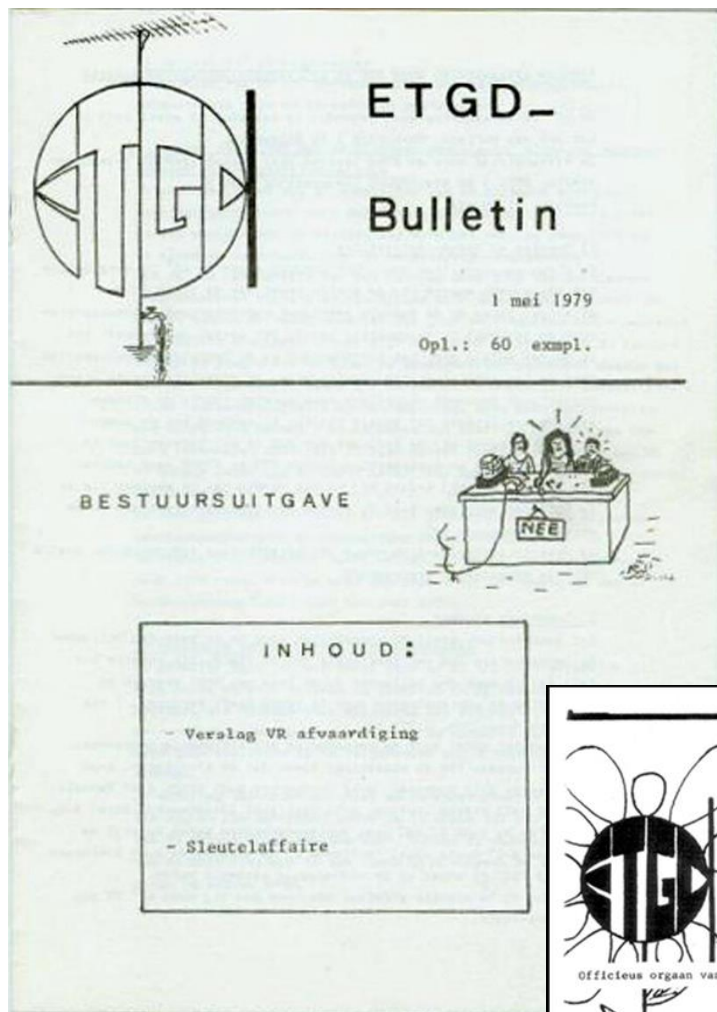

VERON A41, afdeling IJsselmeerpolder / Flevopolder

De Flevo Rondstraler - onbekend {1990, 2002, 2005, 2007} onbekend

Redactie: Dick van Vulpen

Verschijnt:

Soort/Subtitel: Het blad voor en door leden van de VERON afdeling IJsselmeerpolders
Regio 41

Bijzonderheden: 2005 t/m 2019 digitaal beschikbaar op de site van afdeling

Beschikbaar voor onderzoek: editie januari 2013

Uitvoering: 10 pag., pdf

In editie januari vinden we de vaste rubrieken, zoals mededelingen van het bestuur, de aankondiging van de verenigingsavond en contesten. Het nummer heeft een paar mooie foto's in kleur. Ook zijn er een paar technische artikeltjes te vinden, zoals een reactie op de vraag: "Wie zoekt dit eens uit?" komt van Marcel Blokpoel, PC1MB over een DES-dipool. Opvallend is dat de naam van de afdeling IJsselmeerpolders is veranderd in Flevopolder. Op de VERON site staat een bericht hierover (19 juni 2017).

Afdeling 41 IJsselmeerpolders heet voortaan Flevoland

Toen in 1978 de afdeling 41 werd opgericht bestond de provincie Flevoland nog niet. De afdeling heeft toen de naam meegekregen uit de Zuiderzeewerken, waar de afsluitdijk en de IJsselmeerpolders toebehoren.

Tot de IJsselmeerpolders behoren de Noordoostpolder, Oostelijk Flevoland, Zuidelijk Flevoland maar ook de Wieringermeer. De afdeling heeft zich daarom de vraag gesteld of de naam IJsselmeerpolders nog wel past bij de huidige afdeling. Zowel het bestuur van de afdeling 41 als de leden waren het unaniem eens dat de naam Flevoland beter past bij de afdeling dan IJsselmeerpolders. Afdeling 41 heet daarom vanaf 18 juni, Flevoland.

Editie januari 2013

*De
Flevo
Rondstraler*

*Het blad voor en door de leden van de Veron
afdeling IJsselmeerpolders regio 41*

VERON A44, afdeling Walcheren

<V36> VERON AFDELING WALCHEREN / <V9A> De Rondstraler PI4WAL

Uitgave:

Redactie: Nel en Jan Tissink

Verschijnt:

Soort/Subtitel:

Bijzonderheden:

Beschikbaar voor onderzoek: 1980: nummer 2, 4, 5 en 1988: december

Uitvoering: 28 pagina's

Op bladzijde 5 van nummer 2, onder het kopje „De QSL-kaart“ is te lezen: “Een naam heeft het blad nog niet.” Op het omslag staat dan ook alleen maar: “VERON AFDELING WALCHEREN”. En dat blijft de rest van het jaar ook zo. In dit nummer ook de een artikel over hoe een rotor voor een antenne te maken. In de winderige kuststreek is een goede rotor een noodzaak.

“De Rondstraler PI4WAL”, uitgave VERON afd. Walcheren, eerste jaargang nummer 1, december 1988 !! Met 28 pagina's, in een prominent aanwezig oranje gekleurde kaft, een goed gevuld nieuw clubblad voor de Zeeuwse luister- en zendamateurlid.

Op 12 juni 1995 vond er een vergadering plaats tussen de VERON afdelingen A44, A55 en de VRZA met als doel tot onderlinge samenwerking te komen. Dat leidde in juli 1995 tot de uitgave van het eerste informatieblad genaamd Bulletin. In de Deltaloep van oktober 1999 lezen we: Voor u ligt alweer een nieuw ASG Bulletin, maar nu met een nieuwe naam: DELTA Loep.

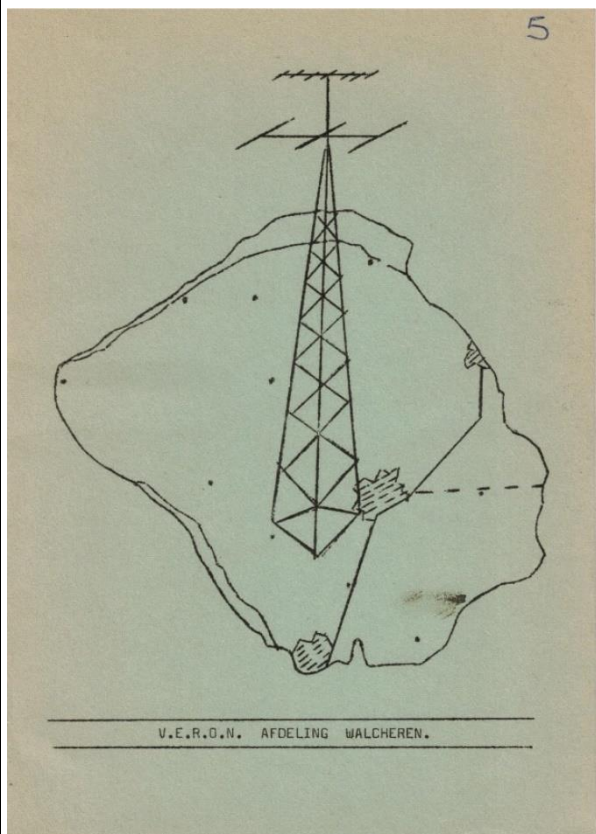

VERON A46, afdeling Zaanstreek

<V3> **Convo** - onbekend t/m {1990, april 2012} heden

Uitgave:

Redactie: Kees v/d Laak en Edwin Verburg

Verschijnt: 6x per jaar

Soort/Subtitel:

Bijzonderheden: 2012 t/m 2024 digitaal beschikbaar op de site van afdeling

Beschikbaar voor onderzoek: mei-juni 2012

Uitvoering: c.a. 11 pag., pdf

In het nummer mei-juni 2012: Voorwoord van de voorzitter, met mededelingen over activiteiten tijdens de zomerperiode. Kort verslag over de VerenigingsRaad. Melding dat na het faillissement van de Stichting Aviodrome vorig jaar nu onder een nieuwe eigenaar door gestart kan worden en zoeken we kandidaten zendamateurs die willen meedoen. Ook staat te lezen dat de Wereldomroep afscheid neemt van zijn Nederlandse luisteraars.

Ook dit jaar is het mogelijk om contact met elkaar te maken met een speciaal Zaans Vakantienet.

VERON afdeling Zaanstreek

CONVO
Mei & Juni 2012

PIAZAZ



Verfmolen "De Kat" - Zaanse Schans

A46

Vereniging
Voor
Experimenteel
Radio
Onderzoek in
Nederland

VERON A47, afdeling Zeeuws-Vlaanderen

<V33> **Radio Amateur Journaal** / <V39> **Zeeuws Vlaams Nieuws**

Uitgave: VERON afdeling Zeeuws Vlaanderen A47
Redactie: P. Graswinckel en M. Christiaens, Willebochtenlaan 17, Berlare (B)
Verschijnt: 2x per jaar
Soort/Subtitel: Het magazine van VERON Regio 47
Bijzonderheden:
Beschikbaar voor onderzoek: Radio Am. Journaal: 1989: jan, + ong. nr. / ZVN: Winter 2003/lente 2004
Uitvoering: c.a. 28 blz., c.a. 21 x 15 cm

Onder „Van de redactie“(ZVN) staat dat er een voorganger is geweest. Maar waarschijnlijk ging Radio Amateur Journaal dáár weer aan vooraf, aangezien dat eveneens uitgegeven werd door de afdeling A47. Zowel de redacteur en de secretaris woonden destijds overigens in België.

Het openingsartikel gaat over de bouw van een 1 meter parabolantenne. Het artikel is voorzien van duidelijke foto's en werktekeningen. Dan is er nog een artikel met de merkwaardige titel: "Het niets". Gelukkig brengt de ondertitel verheldering: "Schatten uit de buizentijd". Het is een verslag van een bezoek aan het Foto- en Radiomuseum in Axel (Z). Dat „niets“ blijkt overigens te slaan op het vacuüm in buizen.

Maar ook het artikel "Beste draadlozen met draad" grijpt terug naar het verleden. Jan Plateeuw schrijft over de begintijd van de radio en vervolgt met zijn persoonlijke radio avonturen die vlak voor de oorlog als kind begonnen met de bouw van een kristalontvanger. Hij maakt ook melding van een vergeten oud gebruik: het leggen van een zwarte doek over de radio bij een sterfgeval.

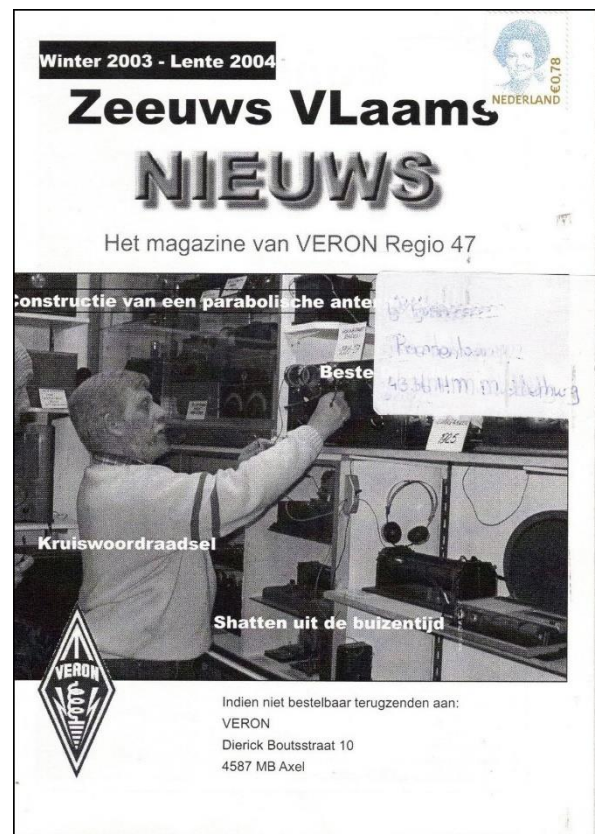
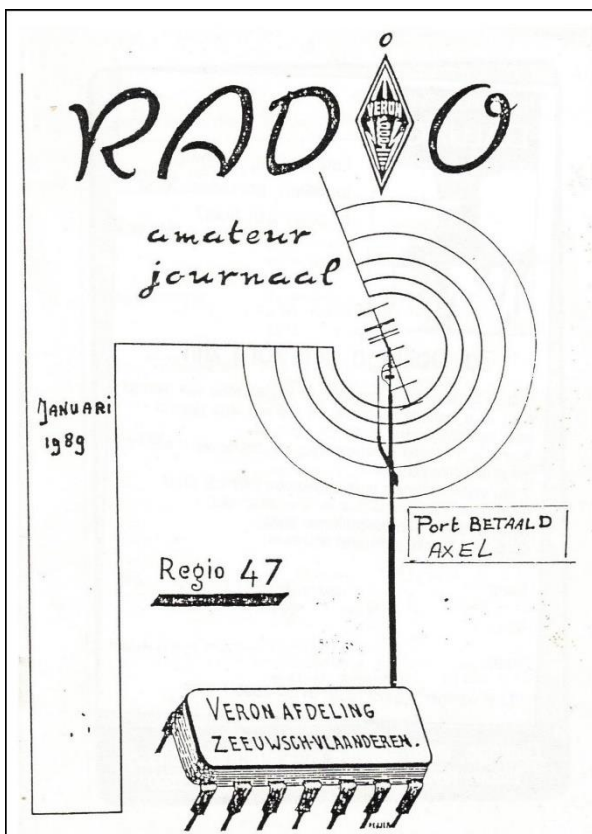

VERON A51, afdeling Bergen op Zoom

Bulletin - onbekend {okt, en dec. 2020} t/m onbekend

Uitgave:

Redactie: Wim PA3WT (samenstelling)

Verschijnt: Wekelijks

Soort/Subtitel:

Bijzonderheden:

Beschikbaar voor onderzoek: De bulletins van 2024, deze zijn te downloaden van de site

Uitvoering: 36 pagina's – PDF - Wekelijks te beluisteren via de repeater van Bergen

Het bulletin heeft een grote variëteit aan onderwerpen, zoals in het nummer van 27 maart bijvoorbeeld een uitgebreid artikel staatl over "VarAC, de revival van MSN?" van de hand van Johan Evers (PE1PUP) met uitgebreide schema's. Het artikel begint met een uitleg over "VarAC".

Behalve ruis zijn er op de amateurbanden ook altijd een hoop andere geluiden te horen. Bijvoorbeeld die van spraak, morse, FT8 of RTTY. Enkele jaren geleden is daar nog iets aan toegevoegd, namelijk VarAC.

Dit is een communicatiemethode die de zendamateur in staat stelt om door middel van het versturen van tekstberichten realtime te 'chatten' met een ander station. Het VarAC geluid lijkt een beetje op dat van RTTY (telex). En het is heel herkenbaar als je het eenmaal een paar keer hebt gehoord.

Ook bestaan de bulletins uit vaste terugkerende onderwerpen, zoals: beursprogramma komende periode; contest overzicht en interessante linken voor onze radio hobby.

Wekelijks Bulletin van de afdeling a51



BULLETIN 445

Van 27 maart 2024

Wekelijks te beluisteren via de repeater van Bergen op zoom

Frequentie	145.625 MHz
Shift	-0,6 MHz
CTCSS	88,5 Hz voor RX & TX

Samenstelling Wim PA3WT .

Presentatie Bert PD0BJ.

Ronde leider Matthé PD1AJZ.



@2024

VERON A52, afdeling Hoeksche Waard

<V29 > VHWN - onbekend t/m {1916} onbekend

Uitgave:

Redactie:

Verschijnt: Maandelijks

Soort/Subtitel:

Bijzonderheden: De jaargangen 2016 t/m heden zijn digitaal beschikbaar via de site

Beschikbaar voor onderzoek: 2023: januari, september.

Uitvoering: c.a. 10 blz.

Het openingsartikel werd geschreven door de voorzitter, Paul PD2PKM.

Uit het beschikbare blad wordt niet duidelijk waar VHWN voor staat. Wellicht „Vereniging Hoeksche Waard Nieuws“? In 2022 werd er achter de schermen druk gewerkt om het blad „...helder, fris en up to date te houden.“ Maar alle verbeteringsvoorstellen werden door een „onafhankelijk lezerspanel“ afgekeurd. VHWN bleef dus zoals het was.

In het beschikbare nummer wordt de watersnoodramp die in 1953 in Zeeland plaatsvond herdacht. De Zeeuwse zendamateurs hadden in de vroege ochtend van 1 februari van dat jaar communicatielijnen met de rest van Nederland opgezet. Op die manier leverden ze een belangrijke bijdrage aan de hulpverlening van de vele slachtoffers.

Verder is er een maandelijks rubriek “De QSL-kaart en zijn verhaal” waarin Evert PA3FXY een verhaal vertelt over een QSL-kaart uit zijn verzameling. Deze keer gaat het over een fietsroute met herdenkingsborden die in 2003 in de Hoekse Waard is uitgezet ter herdenking aan de ramp, toen 50 jaar geleden. 70 Jaar na de watersnood fietsten zes leden van de afdeling A52 deze route nogmaals, voor een deel op ligfietsen. Hun tocht wordt in genoemde rubriek van het beschikbare nummer beschreven.



Afdeling A52 Hoeksche Waard

VHWN 2023

Voor u ligt de eerste uitgave van de VHWN van 2023.
Het redactieteam wenst u een gezond, voorspoedig, goed en hobbyvol 2023.

Er is de afgelopen tijd hart gewerkt om de VHWN helder fris en up-to-date te houden. Achter de schermen zijn wat experimenten met verschillende vormen van opmaak geweest maar deze werden door een onafhankelijk lezers panel afgewezen. Het is dan ook daarom dat de VHWN het vertrouwde uiterlijk heeft behouden.

Wel kunnen we u zeggen dat er voor komend jaar behalve de **Algemene Leden Vergadering van 24 januari 2023** een aantal mooie zaken op de planning staan. Hierover later meer in de VHWN en op de bijeenkomsten.

De ALV is uitsluitend toegankelijk voor leden van A52 VERON Hoeksche Waard. Na afloop zullen er diverse prijsuitreikingen plaatsvinden, waaronder die van de Afdelingscompetitie 2022 en de kerstpuzzel uit de december 2022 editie. Verder zal de voorzitter zoals gewoonlijk weer aan het RAD draaien om de verkregen lootjes te verzilveren voor leuke prijsjes.

Woord van de voorzitter

Beste Vrienden,

Mede namens de andere bestuursleden wil ik u allereerst een voorspoedig, gezond en gelukkig nieuwjaar toewensen.

Het was opnieuw een bewogen jaar. In de eerste maanden was het nog niet mogelijk en verantwoord om een fysieke bijeenkomst in ons clubgebouw te houden. Maar op 22 maart was het dan gelukkig weer zover. We begonnen onder het genot van een bakje koffie met een presentatie over 50 jaar DQB en over QSL-kaarten geheel verzorgd door Gerard, PD2GSP. Niet alleen is Gerard de secretaris van onze afdeling maar ook de QSL-manager!

Nog geen maand eerder werden we opgeschrikt door het begin van de oorlog in Oekraïne. Een oorlog die op verschillende manieren ons allemaal raakt. Ja ook wij als zendamateurs ondervinden, bij de uitoefening van onze hobby, de gevolgen van die oorlog. Alhoewel we worden geacht niet aan politiek te doen en ons verre te houden van politieke bemoeienis was het verbod van de Oekraïense regering om alle radiocontacten te staken duidelijk merkbaar. Van oudsher is de Oekraïne een land wat altijd en heel nadrukkelijk is vertegenwoordigd bij de diverse contesten. Nu, schitterende deze stations door massale afwezigheid. Schoorvoetend zien wij ze nu weer meedoen en laten we hopen dat het een vooruitzicht is op betere tijden. Ook de Russische amateurs ondervinden de gevolgen van die oorlog. Meerdere landen en amateurverenigingen riepen op om de Russische stations te mijden en dat is dan weer in tegenspraak met de instelling om ons buiten de politiek te houden. Mijn stelling is: een Rus achter de radio houdt in ieder geval geen geweer vast.



VERON A53, afdeling Helmond

De Varicon

Uitgave:
Redactie: Martien – PD4MB
Verschijnt: “Min of meer regelmatig” 4 x per jaar, later 2 x per jaar
Soort/Subtitel:
Bijzonderheden: Er zijn verschillende naam variaties geweest
Beschikbaar voor onderzoek: 2003: kop, 2005: jan, 2022: feb. Zie ook de site van afd. A53
Uitvoering: c.a. 18 blz.

De afdeling Helmond (A53) van de VERON is opgericht in 1981. In het (toen nog) naamloze periodiek schreef de voorzitter dat op de bijeenkomst van 30 januari 1981 meer dan 50 VERON leden uit het gewest Helmond voor oprichting van een afdeling Helmond waren. Zelfs toen was er al sprake van een cursus C.

In de tweede (wederom naamloze) convo wordt gewag gemaakt van de definitieve oprichting van VERON afdeling Helmond (A53). Op de VERON Vereningsraad die gehouden werd in Hilversum op 9 mei 1981 werd besloten tot het (her)oprichten van de afdeling Helmond (A53).

Nadat de convo tweemaal naamloos was verschenen leverde een prijsvraag de naam VARIAC op. Tot 1990 verscheen de afdelingsperiodiek onder deze naam, maar in 1990 is daar verandering in gekomen. De advertenties zijn verdwenen en de naam is geworden wat hij nu nog steeds is: VARICON wat een afkorting is van VARiabel CONvo. Daarna is het afdelingsperiodiek trouw blijven verschijnen.

In Varicon uit 2022 staat o.a. een artikel over de RCA AR-88, een kortegolfontvanger uit 1940, uitgerust met buizen met veel kleurenfoto's van het inwendige. Verder nog een verhaal over de 19-set, reparatieverslag van een dummyload en een reisverslag van een zendamateurlid over zijn vakantie op een Belgische camping in wintertooi. Later werd dit blad alleen nog digitaal verspreid.



De Varicon

37^e Jaargang nummer 133

Februari 2022

De Varicon is de spreekbuis van de Vereniging voor Experimenteel Radio Onderzoek Nederland afdeling Helmond en wordt per e-mail gezonden aan de leden van de VERON afdeling Helmond.

De Varicon verschijnt min of meer twee maal per jaar en bij bijzondere gelegenheden. Bijdragen in de vorm van kopij zijn natuurlijk altijd welkom, stuur ook eens een stukje naar de redactie!

Bijeenkomsten en lezingen worden steeds gehouden op de 3^e dinsdag van de maand in het gebouw Paulus Scouting aan de Bakelsedijk 208 in Helmond.

Op elke afdelingsbijeenkomst is ook de regionale QSL-manager en de bibliotheek aanwezig.

Het bestuur van de afdeling Helmond

mail: secretaris@pi4hmd.nl

Alexander Reloe	PE2ARL	Voorzitter	e-mail: pe2arl@pi4hmd.nl	tel. 0499-422831
Wilbert Leenders	PA2WLE	Secretaris	e-mail: secretaris@pi4hmd.nl	
Hans van Rooy	PA0TLM	Penningm.	e-mail: pa0tlm@pi4hmd.nl	
Martien Bos	PD4MB	Lid	e-mail: pd4mb@pi4hmd.nl	
Vacant		Lid	e-mail:	

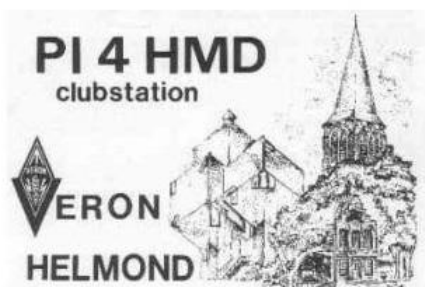

VERON A55, afdeling Vlissingen

<V9C> **Deltaloep** - oktober 1999 t/m {2023} heden

Uitgave: Gezamenlijke uitg. van VERON Walcheren, Vlissingen en VRZA-Zuid
Redactie: Ronald - PA10725
Verschijnt: 12x per jaar
Soort/Subtitel: Maandelijks uitgave van de drie samenwerkende afdelingen op Walcheren (R44) en omstreken
Beschikbaar voor onderzoek: Deltaloep 1999-10 / heden
Uitvoering:

Op 12 juni 1995 vond er een vergadering plaats tussen de VERON afdelingen A44, A55 en de VRZA met als doel tot onderlinge samenwerking te komen. Dat leidde in juli 1995 tot de uitgave van het eerste informatieblad genaamd Bulletin. In de Deltaloep van oktober 1999.

In jaargang 14 – januari 2008 – De mededeling dat de VERON afdeling Vlissingen haar nieuwjaarsreceptie in de bunker houdt op zondag 6 januari 2008 en dat in dit nummer o.a. een artikel over de anatomie van de helical staat.

In het rijk geïllustreerde exemplaar van Deltaloep uit 2023 staat een uitgebreide handleiding over de vossenjacht die op 26 april op Walcheren gehouden werd.



Januari 2008

JAARGANG 14 NR. 01

VAN DE REDACTIE

Hierbij ontvangt u de januari-editie van de Deltaloep met o.a. informatie over de bijeenkomsten en o.a. een artikel over de anatomie van de helical.
De redactie wenst u een gelukkig en gezond 2008.

Iedereen veel leesplezier toegewenst.

Met vriendelijke 73, Ronald PA10725

VERON Vlissingen nieuwjaarsreceptie

VERON afdeling Vlissingen houdt op zondag 6 januari 2008 haar nieuwjaarsreceptie in de bunker. De bunker zal vanaf 12 uur geopend zijn, tot circa 16 uur. Uiteraard is iedereen van harte welkom. De bunker is te vinden aan de Zuidweg te Biggakerke.

VERON Vlissingen jaarvergadering

Op dinsdag 15 januari 2008 houdt de VERON afdeling Vlissingen de jaarvergadering in het Theo van Doesburg centrum te Vlissingen. Het Theo van Doesburg centrum ligt aan de Brouwenaarstraat 2 te Vlissingen. Het bestuur van de afdeling is herkiezbaar, maar uiteraard zijn ook nieuwe bestuursleden altijd welkom.

Fijne feestdagen een gelukkig en gezond 2008!

VRZA Zuid West Nederland

**Het bestuur van afdeling ZWN wenst iedereen een gelukkig 2008!
Hopelijk wordt 2008 ook weer een jaar met vele activiteiten binnen- en buitenshuis.
Natuurlijk gepaard met veel QSO's!**

Dan vragen we onze leden even de aandacht voor de aankomende ledenvergadering. Die zal gehouden worden op woensdag 6 februari om 20.00 uur in het clubgebouw aan de Hendriksweg te Vlissingen. We kijken die avond terug naar alle gebeurtenissen van 2007. Ook zal er een planning gemaakt worden van activiteiten in 2008. De agendapunten zijn na te lezen op de site, www.pl4zwn.nl

Is er iemand die in het bestuur wil? Je kan je opgeven tot aanvang van de ledenvergadering.

Namens het bestuur van afdeling ZWN,

73 Wendy PA10536
voorzitter

VERON A56, afdeling Waterland

<V19> **Elektronische Nieuwsbrief** - onbekend t/m {2009} onbekend

Uitgave:

Redactie: „Sietse“ (PA1XA)

Verschijnt:

Soort/Subtitel: Nieuwsbrief

Bijzonderheden: Verspreiding per mail, 2009 t/m heden te downloaden via de site

Beschikbaar voor onderzoek: 2009: januari

Uitvoering: c.a. 10 blz.

In het beschikbare exemplaar haalt PA0MIR een artikel uit het Technisch Weekblad aan: “Draadloos internet wringt zich tussen tv-zenders”. Daarin staat dat de FCC onlangs de zogenoemde cognitieve zenders heeft toegestaan. Die zoeken automatisch lege ruimtes tussen de zenders, om daarin draadloos data te verzenden. PA0MIR vreest dat dit wel eens een bedreiging voor de luisterende zendamateer zou kunnen worden.

Ook is er een met foto's geïllustreerd artikel van PA0SJM. Daarin beschrijft hij een simpele methode om kleine printplaatjes te maken. Hij doet dat door kleine stukjes uit een tweezijdig printplaatje te zagen, die dan op de juiste plaatsen op het kopervlak van een grote printplaat worden gesoldeerd. Op die manier ontstaan dan een aantal vierkante koperen eilandjes waarop dan de componenten worden gesoldeerd. Het kopervlak wordt dan de massa. De foto toont een door hem gemaakte 2-meter voorversterker. Hij beklemtoont dat hij niet de bedenker is van dit idee, maar dat hij het graag nog eens onder de aandacht wil brengen.

	<p>VERON afd. 56 Waterland Elektronische Nieuwsbrief.</p> <p><i>Januari 2009</i> NIEUWSBRIEF</p> <p>Redactie: PA1XA pi4wld@veron.nl of pa1xa@amsat.org</p>
---	---

	Naam	Call	Telefoon	E-mail adres
Voorzitter	Nico van der Bijl	PA0MIR	434954	pa0mir@veron.nl
Secretaris	Menno Putman	PE1LDZ	645498	pe1ldz@veron.nl
Penningmeester	Pim Eijlander	PA5PEX	364031	pa5pex@veron.nl
Webmaster	Gert Meinen	PA3AAV	Via email!	pa3aav@veron.nl
Ledenadm.	André Heijm	PA3HGP	424160	pi4wld@veron.nl
QSL manager	Erwin Kleis	PA3BLS	438934	pa3bls@amsat.org
Leesmap	Nico van der Bijl	PA0MIR	434954	pa0mir@veron.nl
Waterland Award	Martin Ouwehand	PF9A	366101	pa8mo@hetnet.nl
Redactie nieuwsbrief	Sietse	PA1XA	Via email!	pa1xa@amsat.org pi4wld@veron.nl
Waterland ronde	Iedere vrijdagavond om 21.00 uur lokale tijd op 145.350 MHz			
Homepage	http://hamradio.nikhef.nl/afdeling/waterland/			

VERON A57, afdeling Schagen

<V22> S.R.A. Bulletin

Uitgave:

Redactie: Ruud Jansen

Verschijnt:

Soort/Subtitel: Verenigingsblad van de VERON afd. Schagen

Bijzonderheden:

Beschikbaar voor onderzoek: 2000: november. 2000 t/m heden digitaal beschikbaar via de site

Uitvoering: c.a. 12 blz., later per mail verspreid

De VERON afdeling Schagen is opgericht in november 1980. In het kader van kostenbesparing is op de bestuursvergadering van 27 september 2000 besloten om het blad per mail te gaan verspreiden aan degenen die dat wensen. Tekenend voor die tijd is de volgende mededeling: "Het thuis uitprinten als een A5 boekje is natuurlijk ook mogelijk."

In het beschikbare exemplaar staat deel 2 van het vervolgverhaal "De geboorte van een radio-hobby". Daarin schrijft PA3EFW over zijn radioavonturen als jongetje in 1929. Destijds bouwde hij zijn eerste zendertje met een Philips B403 triode.

PS – De afdeling was al eerder actief als afdeling. Het afdelingsnummer was toen A38. Deze afdeling was in 1946 opgericht en 1955 opgeheven, om later in 1982 weer heropgericht te worden en dan wordt het VERON A57 Schagen.

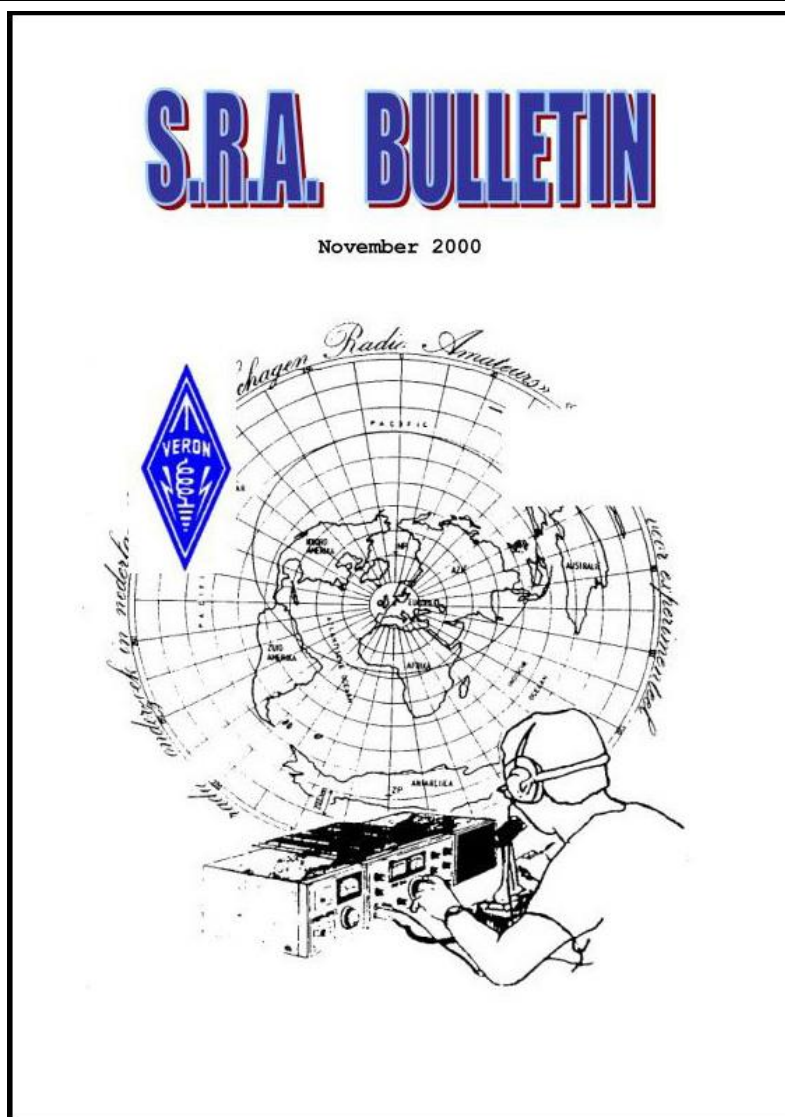

VERON A58, afdeling Rotterdam Zuid

<V29> **RTZ Magazine** / <V41> **ZUIDER~SIGNAAL**

Uitgave:

Redactie: Sparrendaal 54 Rotterdam

Verschijnt: Twee maandelijks

Soort/Subtitel:

Bijzonderheden:

Beschikbaar voor onderzoek: Omsl. Zuider-Signaal / RTZ: 1996 t/m 93, 1994: 1, 2, 3, 1995: 1, 1996: 1

Uitvoering:

Op het ene omslag is de naam van de ontvanger onzichtbaar gemaakt d.m.v. een met een paperclip aangebracht wit papiertje. Mogelijk staat daar ook de datum.

Dit omslag is voorzien van een getekende illustratie waarop het stadhuis, de Laurenskerk en de Willemsbrug te herkennen is. Verder informatie over dit blad ontbreekt.

De afdeling is 1982 opgericht en 2004 opgeheven.

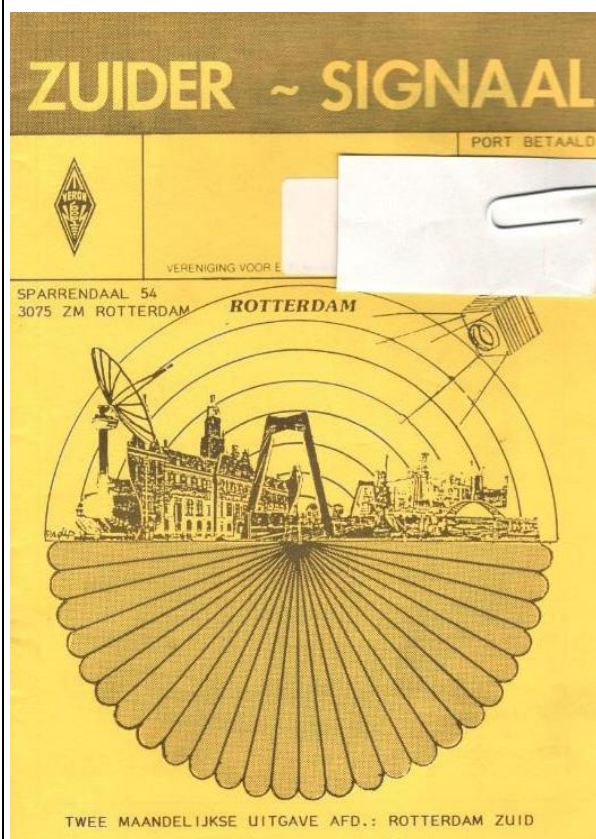

VERON A60, afdeling Hunsingo

<V13> **Hunsotron** - maart 2000 t/m {2012, 2023} heden

Uitgave:

Redactie: Pieter Kluit, e.a.

Verschijnt: 4 maal per jaar

Soort/Subtitel: Informatieblad voor de radio- en zendamateurs van de VERON afdeling Hunsingo –A60

Beschikbaar voor onderzoek:

Uitvoering: digitaal beschikbaar op de afdelingsite

Aanvankelijk werd het blad op vrij primitieve wijze vervaardigd met behulp van een stencilmachine. Dat was in maart van het jaar 2000. Na enige tijd stopte de vereniging met het uitgeven van dit blad, totdat men in april 2011 met een digitale variant kwam. De naam bleef hetzelfde, maar de nummering begon weer opnieuw met nummer 0, jaargang 1. Dit werd later niet meer teruggedraaid.

Er zijn veel beschrijvingen van zenders, communicatieontvangers en handige apparaatjes, ook zelfbouw. Verder een agenda en verslagen van activiteiten van de eigen, maar ook van andere verenigingen.

Ook aan oudere zaken wordt regelmatig aandacht besteed. Zo vinden we in nummer 0 een beschrijving van de nog steeds bestaande machinezender uit 1924 in Grimeton. Daarnaast komen we nog een afbeelding van een oude Philips boekenlegger tegen.



HUNSOTRON

INFORMATIEBLAD VOOR DE RADIO-
EN ZENDAMATEURS VAN DE
VERON AFDELING HUNSINGO – A60



**Dirk PA0DR in de radiokamer bij zijn zendstation.
Zie het artikel in dit blad.**

9^e jaargang – nummer 3 – september 2019

VERON A62, afdeling De Friese Meren

<V4A> CQ FM NIEUWS - onbekend {mei 1990, oktober 2010} t/m onbekend

Uitgave:

Redactie: Wil Stilma, Wilhelminastraat 27 Balk

Verschijnt: 10x per jaar

Soort/Subtitel:

Bijzonderheden: Vroegere nummers: F.M. NIEUWS, latere nummers: CQ FM NIEUWS

Beschikbaar voor onderzoek: mei 1990 en oktober 2010, alleen omslag. 2012: juni

Uitvoering: c.a. 5 blz., c.a. x cm (verschijnt digitaal)

FM in de naam staat overigens niet voor Frequentie Modulatie, het is de afkorting van Friese Meren

Het blad verschijnt niet in de zomermaanden juni t/m augustus.

Met ingang van 2012 wordt deze leemte opgevuld met Radio Nieuws Flits, een digitale nieuwsbrief (<V4B> Radio Nieuws Flits juni 2012 t/m onbekend).

De redacteur, Wil Stilma, schrijft dat er tijdens de zomerperiode veel radioamateurverenigingen met vakantie zijn, maar dat er desondanks vermeldenswaardige zaken blijven plaatsvinden. Stilma heeft zijn laptop, tablet en porto altijd bij de hand, ook tijdens zijn vakantie. Dus ziet hij het als zijn taak geïnteresseerden ook in de zomermaanden van informatie te blijven voorzien.

Het juninummer uit 2012 bevat ook informatie over rondes en experimentele velddagen. Verder was er ook een HF-rubriek.

Verschillende edities van dit blad zijn beschikbaar op de afdelingssite van www.veronfriesemeren.nl.



VERON A62, afdeling De Friese Meren

<V4B> **Radio Nieuws Flits** - juni 2012 t/m onbekend

Uitgave:

Redactie: Wil Stilma, Wilhelminastraat 27 Balk

Verschijnt:

Soort/Subtitel:

Bijzonderheden:

Beschikbaar voor onderzoek: Verschillende edities van dit blad zijn beschikbaar op de afdelingsite

Uitvoering:

FM in de naam staat overigens niet voor Frequentie Modulatie, het is de afkorting van Friese Meren.

Met ingang van 2012 verschijnt Radio Nieuws Flits, een digitale nieuwsbrief

De redacteur, Wil Stilma:

“Voor u ligt het derde nummer van Radio Nieuws Flits 2012. Deze nieuwsflits is de zomereditie van CQ FM.

Veel nieuws in het verenigingsblad van de VERON afdeling Friese Meren en verschijnt gedurende de zomermaanden juni, juli en augustus 2012 in digitaal formaat. Het juninummer uit 2012 bevat ook informatie over rondes en experimentele velddagen. Verder was er ook een HF-rubriek.”

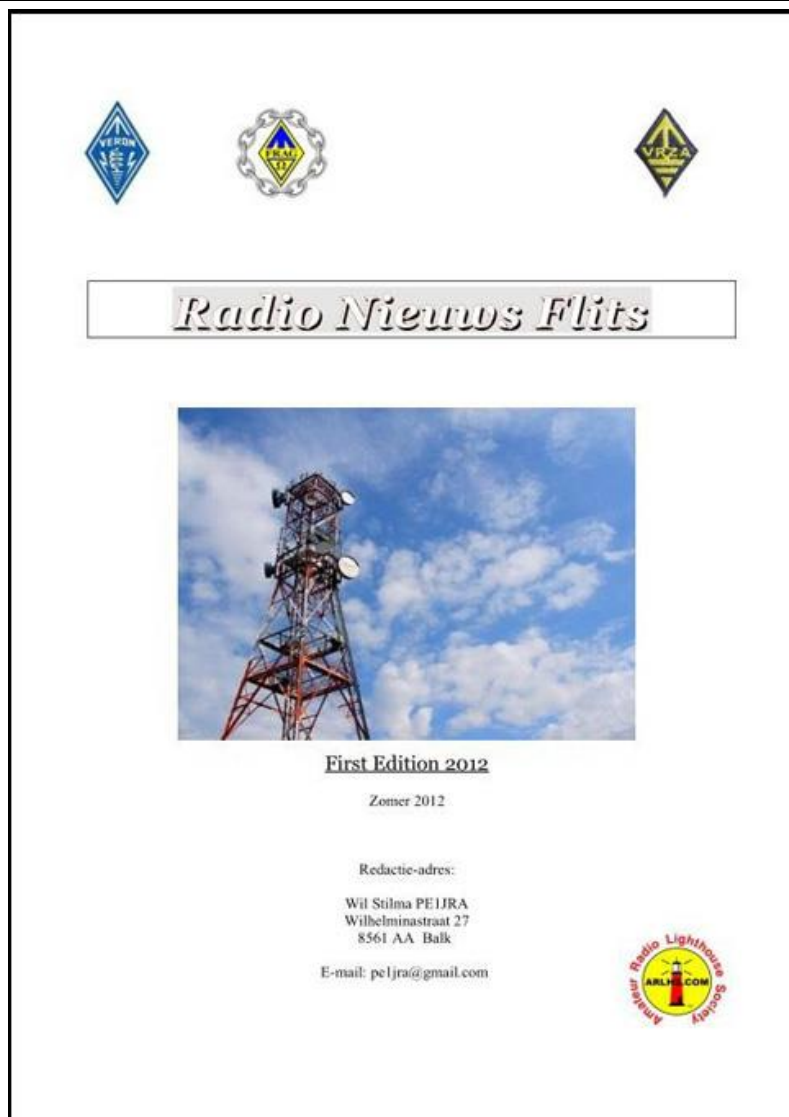

Radio Nieuws Flits

First Edition 2012
Zomer 2012

Redactie-adres:
Wil Stilma PE1JRA
Wilhelminastraat 27
8561 AA Balk
E-mail: pe1jra@gmail.com

Amateur Radio Lighthouse Society
ARLHC.COM

VERON A63, afdeling De Friese Wouden

<V5> CQ Friese Wouden - september 1986 t/m 2004, en van 2008 t/m heden

Uitgave:

Redactie: K. de Vries en anderen

Verschijnt: Maandelijks, behalve juli/augustus

Soort/Subtitel: Het informatiebulletin van de VERON A 63, Friese Wouden

Bijzonderheden: 1e jrg. CQ Friesland, na 2e jrg. gewijzigd in: CQ Friese Wouden

Beschikbaar voor onderzoek: 1988: 2; 1989: 6 t/m 10; 1989: 1 t/m 1990: nr. 5; 1990: nr. 7; 2020: febr.

Uitvoering: Uitvoering: c.a. 40 blz., c.a.21 x 15 cm

Zoals de subtitel al verraadt, is dit een uitgave van de Oost-Friese afdeling van de VERON. Er zijn een aantal vaste rubrieken: Activiteitenkalender, Nieuwe leden, Agenda, Verslagen van afdelingsbijeenkomsten. De eerste jaargang heette het blad CQ Friesland later werd dat CQ Friese Wouden.

In de vroegere nummers werd veel aandacht besteed aan zelfbouw. Later werd dat minder en werd het meer een mededelingenblad.

Ook was er een rubriek Servicebureau, maar helaas, die verscheen voor het laatst in februari 1988 “...aangezien de voorraad in het depot niet meer opweegt tegen de verkoop.”

Daarnaast had Friese Wouden zelfs een „Commissie Kollektieve X tal inkoop“. Daar kon men veel gevraagde kristallen bestellen, en zelfs kristallen volgens eigen specificaties, die dan veel goedkoper waren dan wanneer ze via de reguliere handel betrokken zouden worden.

Het blad zal aanvankelijk voor een groot deel gefinancierd zijn geweest door de vele advertenties van voornamelijk Friese bedrijven. In de oudere nummers konden de leden ook advertenties plaatsen, voor slechts fl.2,50 per 6 regels. Vanaf jaargang 23 alleen nog als pdf beschikbaar.

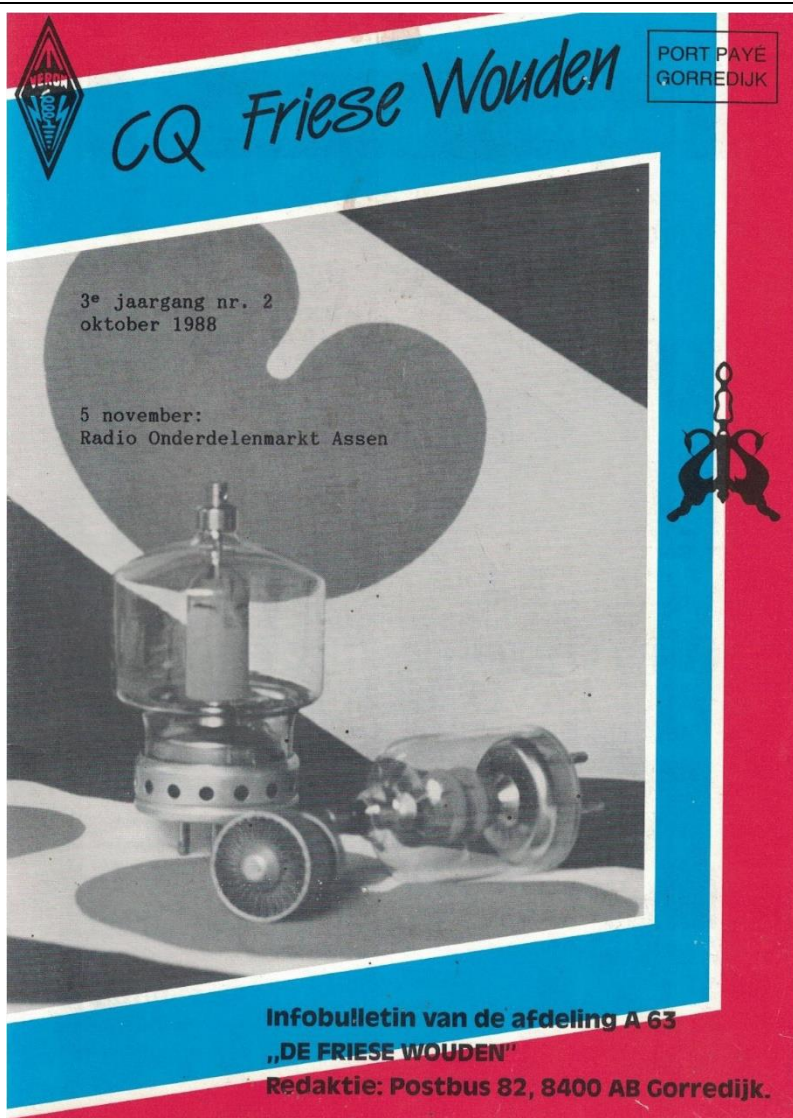

VERON A64, afdeling Zoetermeer

<Q19> **RAZZies** - oktober 2011 t/m heden

Uitgave:

Redactie: Frank Waarsenburg en anderen

Verschijnt: Maandelijks

Soort/Subtitel: Maandblad van de Radio Amateurs Zoetermeer

Bijzonderheden: Alleen digitaal beschikbaar

Beschikbaar voor onderzoek: 2011: oktober, 2020: december, 2021: december, 2023: september

Uitvoering: c.a. 22 blz.

Voor zover bekend is dit blad vanaf het begin in digitale vorm verschenen. Alle nummers zijn te downloaden via: www.pi4raz.nl. Bijeenkomsten van de leden van de Radio Amateurs Zoetermeer vinden twee keer per maand plaats in het clubhuis van de midgetgolfclub, gelegen in een park in Zoetermeer.

Het grootste deel van RAZzies bestaat uit met kleurenfoto's, schema's en tekeningen geïllustreerde artikelen van leden over zelfbouw van uiteenlopende apparatuur. Ook is er elke keer een leuk educatief verhaaltje getiteld: Opa Vonk & Pim. Dit doet wel wat denken aan het stripverhaaltje over de lessen die opa Blan, in de jaren 60 van de vorige eeuw, aan zijn kleinzoon Jan gaf in het jeugdblad Radio Blan.

Tenslotte is er regelmatig een puzzel, die uiteraard alles met radio te maken heeft.



RAZZies
Maandblad van de
Radio Amateurs
Zoetermeer

December 2020

Met in dit nummer:

- Hoogfrequent ervaring
- Kerstpuzzel
- 40m SSB transceiver
- Opa Vonk: regeneratieve ontvangers
- Lineaire 13.8V 20A voeding
- PA3CNO's blog

VERON A66, afdeling Woerden

<V19> **Informatiebulletin** - onbekend {1997} t/m onbekend

Uitgave: VERON afdeling A66, Woerden

Redactie: Pieter Bruinsma, Ernst-Jan Eijlers

Verschijnt:

Soort/Subtitel: VERON afd. Woerden

Bijzonderheden: De bladen liggen los in het omslag (geen nietje)

Beschikbaar voor onderzoek: 1997: apr, sep

Uitvoering: c.a. blz., c.a. x cm

Het aprilnummer is inderdaad slechts een informatiebulletin. Er zijn kopjes: activiteiten, afdelingsbijeenkomsten, QSL-kaarten, lustrumbijeenkomst, e.d.

Die vinden we ook in het septembernummer, maar daarnaast zijn er nu toch ook een paar artikelen. Zo is er een aankondiging van een lezing Tom Sluijck over het zelf ontwerpen van chips, dat destijds financieel haalbaar was geworden voor kleine bedrijven. Verder nog de mededeling dat er op 12 november nog een lezing is over loodaccu's.

Dan is er ook nog een bouwtekening van een „ultra simpele“ ontvanger voor de verenigingszender PI4WNO. Daarin zitten slechts twee transistoren en een OpAmp. De spoel moest zelf gewikkeld worden.

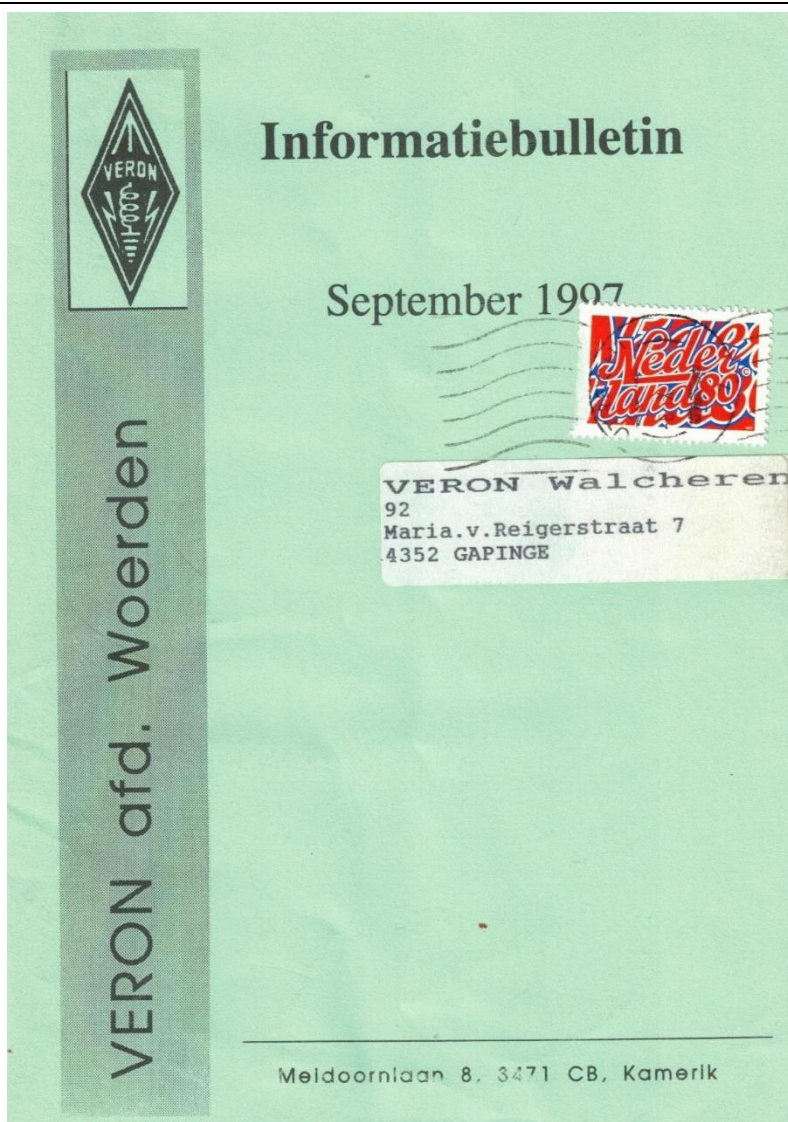

Ontwikkelingen van de afdelingen

Bijgewerkt 22 juli 2024

44

67e Vergadering van de VERON Verenigingsraad op 22 april 2006

Ontwikkeling van de afdelingen. Oorspronkelijke bijlage bij verslag algemeen secretaris voor 56e VR 1995.
Nieuwe versie d.d. 31 december 2004:

Nr. A ..	Bestaande afdeling in 1946 (vanaf de oprichting), of kort daarna	Opge- heven	Wijziging of oprichting van de (nieuwe) afdeling
1	Alkmaar		
2	Alphen aan de Rijn	1948	1975: Amstelveen
3	Amersfoort *		
4	Amsterdam *		
5	Apeldoorn *		
6	Arnhem *		
7	Breda *		1968: West Brabant 1977: Breda
8	Centrum (Utrecht *)		
9	Delft *		
10	Deventer *		
11	Doetinchem	1949	1957: Emmen 1969: Z.O.-Drente
12	Dordrecht *		
13	Eindhoven *		
14	Gaasterland *	1955	1955: Friesland 1990: Friesland-Noord
15	't Gooi *		
16	Gorinchem		
17	Gouda *		
18	's Gravenhage *		
19	Groningen *		
20	Haarlem *		1968: Kennemerland 1974: Haarlem 1981: Kennemerland
21	Heerenveen	1955	1960: A.R.A.C
22	Heerlen	1955	1955: Zuid Limburg
23	Den Helder *		
24	Helmond (vanaf 1947)	1949	1978: Doetinchem (heroprichting)
25	's Hertogenbosch		
26	Hilversum *	1948	1978: Hoogeveen
27	Leeuwarden *	1955	1960: Kanaalstreek, tot 1963 1978: Kanaalstreek (heroprichting)
28	Leiden		
29	Lopik-Vianen *	1969	1984: Nieuwegein
30	Maastricht	1955	1979: Eemsmond
31	Midden-Limburg (vanaf 1947)		
32	N.O.-Veluwe	1950	1956: Meppel
33	N. en Z. Beveland	1948	1978: N. en Z. Beveland (heroprichting)
34	Noordwijk	1955	1971: N.O. Veluwe (heroprichting)
35	Nijmegen *		
36	Oss	1955	1960: Oss (heroprichting)
37	Rotterdam *		
38	Schagen	1955	1969: E.T.G.D.
39	Tilburg *	1963	1972: Tilburg (heroprichting)
40	Twente *	1949	1956: Twente (heroprichting)

Nr. A ..	Bestaande afdeling in 1946 (vanaf de oprichting), of kort daarna	Opgeheven	Wijziging of oprichting van de (nieuwe) afdeling
41	Veenkolonieën	1956	1978: IJsselmeerpolders
42	Vlaardingen (vanaf 1947)	1953	1976: Voorne-Putten e.o.
43	Wageningen *		
44	Zeeland	1946	1946: Walcheren
45	West Friesland *	1953	1978: West Friesland (heroprichting)
46	Zaanstreek *		
47	Zeeuws Vlaanderen		
48	Zutphen *		
49	Zwolle *		
50			1949: M.I.L.R.A.C., opgeheven 2017.04.22
51			1977: Bergen op Zoom
52			1981: Hoeksche Waard
53			1981: Helmond (heroprichting)
54			1981: Etten-Leur, opgeheven 2019.04.13
55			1981: Vlissingen:
56			1982: Waterland
57			1982: Schagen (heroprichting)
58			1982: Rotterdam Zuid, opgeheven 2004.04.24
59			1982: Nieuwe Waterweg (heroprichting Vlaardingen)
60			1982: Hunsingo
61			1983: Noord Limburg, opgeheven 2002.04.27
62			1985: Friese Meren
63			1985: Friese Wouden
64			1985: Zoetermeer
65			1987: Maastricht (heroprichting)
66			1994: Maastrichtse Radio Amateurs
67			1987: Woerden, opgeheven 2021.04.24
68			1988: Assen
			1990: Almere, opgeheven 2002.04.27
	* Deze afdeling komt voor in de lijst van oprichtingsvergadering VERON en in het 1e Electron (december 1945)		

Afdelingen die tussentijds slechts éénmaal kort hebben bestaan	Oprichting	Opheffing
Roosendaal	1947	1962
Twente Oost	1949	1956
Twente West	1949	1956
Venlo	1950	1956
Nieuw Guinea	1951	1963
Bollenstreek	1952	1963

West Grafdijk, 9 februari 2006

J. Hoek, PA0JNH, Algemeen secretaris

VERON A41 IJsselmeerpolder gaat in 2017 verder als Flevopolder.

Overzichtskaart VERON-afdelingen

Versie 2024

